

expormim

indoor

“I have had the chance to meet craftsmen and small industrialists of all types: excellent carpenters, craftsmen of Malay cane, etc. But all of them have progressively disappeared. Many of them no longer exist as they have been taken over by big factories. And it is a shame because industrial design is handmade before becoming industrial. In fact, giving birth to a product requires this handicraft stage, and when this is lost, so much is lost.”

“He tenido la oportunidad de conocer a artesanos y pequeños industriales de todo tipo: carpinteros buenísimos, artesanos de la caña de Manila, etc. Pero han ido desapareciendo. Muchos ya no tienen sitio, los han absorbido fábricas importantes. Y es una verdadera lástima, porque el diseño industrial, antes de ser industrial, es artesano. Para que un producto nazca, necesita esta etapa artesanal, y si esto se pierde, se pierde mucho.”

Miguel Milá 2012

indoor

inside expormim
7

rattan signature pieces
29

rattan 70s reedited
155

dining tables
199

coffee tables
287

solid wood
325

colour world
371

technical area
380



About Real Sustainability

Dear friends,

Go green or don't go at all. It's easy... with commitment. Crisis come and go, but the environmental problem persists. Oceans are choking on microplastics; sewage systems produce waste monsters; chemicals and CO₂ emissions are destroying our atmosphere. We need to act fast. For the past years, in Expormim we have focused on being sustainable. For real. It is our duty as a company and as citizens. Reducing the impact on our immediate environment might seem not enough but small initiatives lead to big changes.

Technology and research favour sustainability by developing healthier products such as VOC free paints or formaldehyde free materials. Recycling is also vital. All our packagings are made of recycled cardboard; our fabrics too contain recycled fibers. Through OEKO-TEX® we look for textiles and foams with conscience. It feels right. Like installing our own photovoltaic plant to self-supply electricity. We have dedicated two years to complete the implementation of the **ISO 14001** and the **PEFC** and **FSC®** certifications as stated on our first **Sustainability Report 2019 (GRI 101 Standards)**. Rattan and wood are precious to us; that's why we must protect forests.

We are convinced quality is a sign of sustainability: the longest a piece lasts, the less harm we induce. There is no sustainability without durability. This is our gift to future generations because there is no planet B. We are just another link in the chain, but one with the power to ignite change. We need to make a difference now and we need to make it all together. Join us.

Expormim TEAM

Queridos amigos,

Solo con compromiso se puede alcanzar una sostenibilidad efectiva. Los océanos se atragantan con microplásticos; los sistemas de alcantarillado producen monstruos de desechos; químicos y emisiones de CO₂ dañan la atmósfera. Debemos actuar rápido. De un tiempo a esta parte, en Expormim nos hemos centrado en alcanzar la sostenibilidad real. Es nuestro deber como compañía y como ciudadanos. Reducir el impacto sobre nuestro entorno inmediato puede parecer poco, pero son las pequeñas iniciativas las que provocan grandes cambios.

La tecnología y la investigación propician el desarrollo de productos más sostenibles y saludables como pinturas sin COV y materiales sin formaldehído. Reciclar es vital. Todos nuestros embalajes están hechos de cartón reciclado; también nuestros tejidos contienen fibras recicladas. A través de OEKO-TEX® buscamos textiles y espumas respetuosas con el medio ambiente. Es lo correcto. Como instalar nuestra propia planta fotovoltaica para autoconsumo eléctrico. Además, hemos dedicado dos años a completar la implementación de la **ISO 14001** y las certificaciones **PEFC** y **FSC®**, como se recogía en nuestra primera **Memoria de Sostenibilidad 2019 (Estándares GRI 101)**. El rattan y la madera son bienes preciosos para nosotros; de ahí que debamos proteger los bosques.

Estamos convencidos de que calidad equivale a sostenibilidad: cuanto más dura una pieza, menos daño inducimos. No hay sostenibilidad sin durabilidad. Somos un eslabón más en la cadena, pero con el poder de impulsar el cambio. Hay que marcar la diferencia ya y hay que hacerlo todos juntos. Únete a nosotros.

El equipo de Expormim

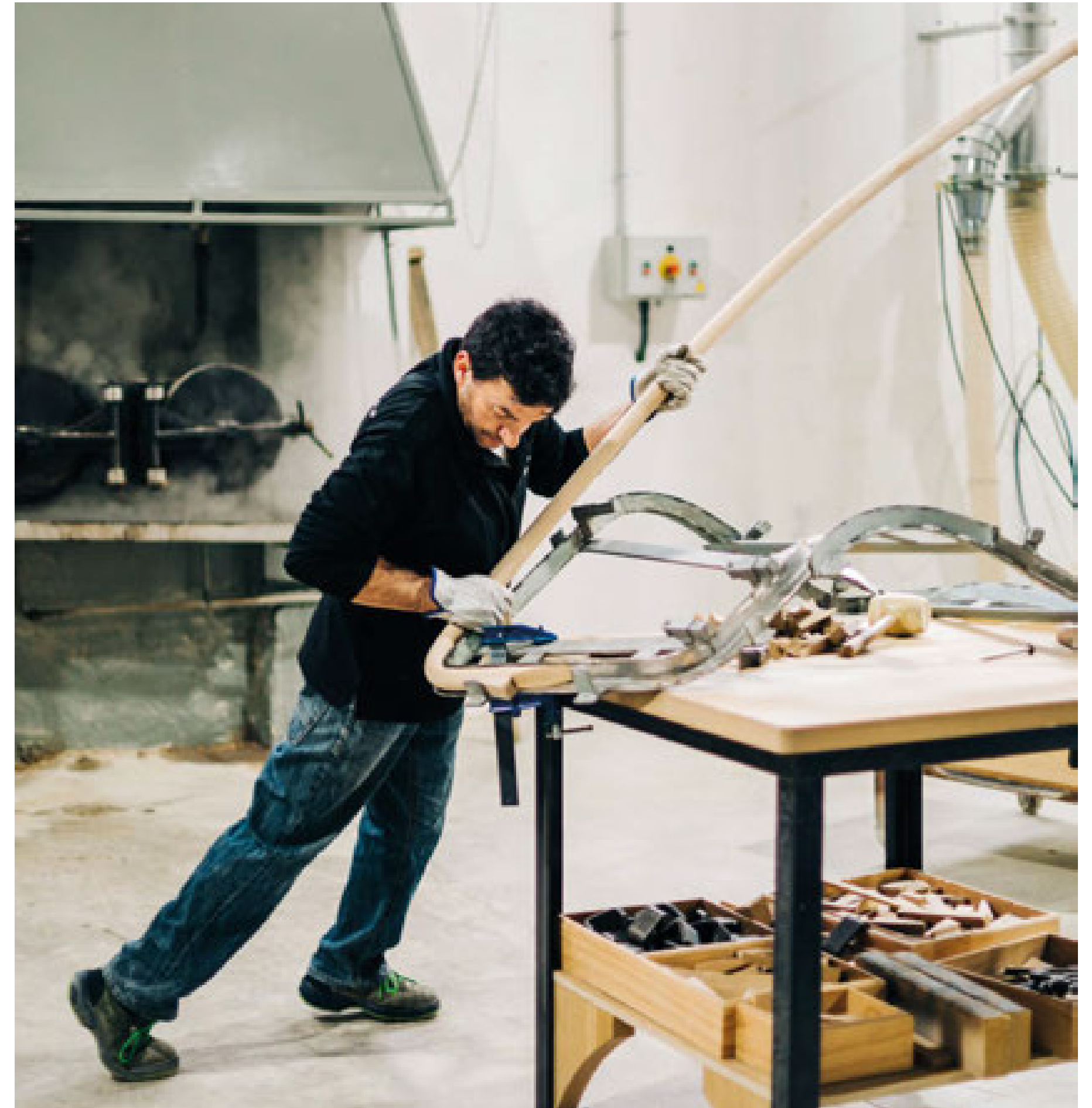





60 years of handcrafted furniture

[en] Travelers arriving to Moixent through the old road connecting this town South of Valencia with Madrid will spot a majestic building behind whose walls many stories and memories are held. Known as “La Venta”, this solid XVIII-century structure currently listed for its heritage value is the place where the seed of modern day Expormim was first planted. Here Mr. Miguel Laso Tortosa founded La Exportadora del Mimbre, a company dedicated to the manufacturing of cane and wicker products.

Since its inception, Expormim has been a cutting-edge company, able to keep up the hectic pace of markets while imbibing and adapting the latest trends and those technological innovations that help improve the quality of our products.

Almost 60 years after, we keep paying tribute to the pieces that played a central role in our early catalogues. Thanks to their design, comfort and durability they achieved much popularity and success. People who purchased them back then are amazed for decades after they keep using them as if they were brand new.

In this new catalogue, those furnishings of yesteryear take centre stage once again. They are still made by hand, the hands of our seasoned craftsmen who have transmitted their deep know-how and skills from one generation to the next. They pick out the finest raw materials and treat them with that respect, delicacy and wisdom only expertise is able to provide.

Some world-renowned designers have also joined us in this project. They might be very different from each other, but they all have something in common: their ability to deliver exclusive pieces that look contemporary and innovative on the outside, but deep down still treasure that traditional form of art which makes them unique and unmistakable.

[es] El viajero que llega a Moixent por la carretera que antaño unía esta población valenciana con Madrid avista un majestuoso edificio tras cuyos muros se intuyen multitud de historias y recuerdos. Catalogada como bien histórico y cultural, fue en esta sólida construcción del siglo XVIII, conocida como “La Venta”, donde se plantó el germen de lo que hoy es Expormim. Aquí don Miguel Laso Tortosa fundó en 1960 La Exportadora del Mimbre, una empresa dedicada a la manufactura de productos artesanales a partir de la caña y el mimbre.

Desde sus inicios, Expormim se posicionó como una empresa puntera, capaz de evolucionar al ritmo cada vez más acelerado de los mercados, de absorber las nuevas tendencias y de implementar aquellas innovaciones tecnológicas que redunden en una mejora de la calidad de nuestros productos.

Casi 60 años después, en Expormim seguimos rindiendo homenaje a aquellos muebles que formaron parte de nuestro catálogo original y que fueron todo un éxito gracias a su comodidad, diseño y durabilidad. Todavía hoy las personas que los adquirieron manifiestan su asombro, ya que décadas después siguen utilizándolos como el primer día.

En este nuevo catálogo, aquellas piezas cobran protagonismo una vez más. Las fabricamos como entonces, a mano, la de los expertos artesanos que seleccionan la mejor materia prima y la tratan con el respeto, la delicadeza y la sabiduría, fruto de la experiencia y de un conocimiento profundo del oficio.

También se han querido embarcar en este proyecto diseñadores de prestigio internacional muy diferentes entre sí, pero con un rasgo en común: la habilidad de concebir piezas exclusivas, contemporáneas en su forma, pero con un fondo de artesanía y tradición que las hace únicas e inconfundibles.

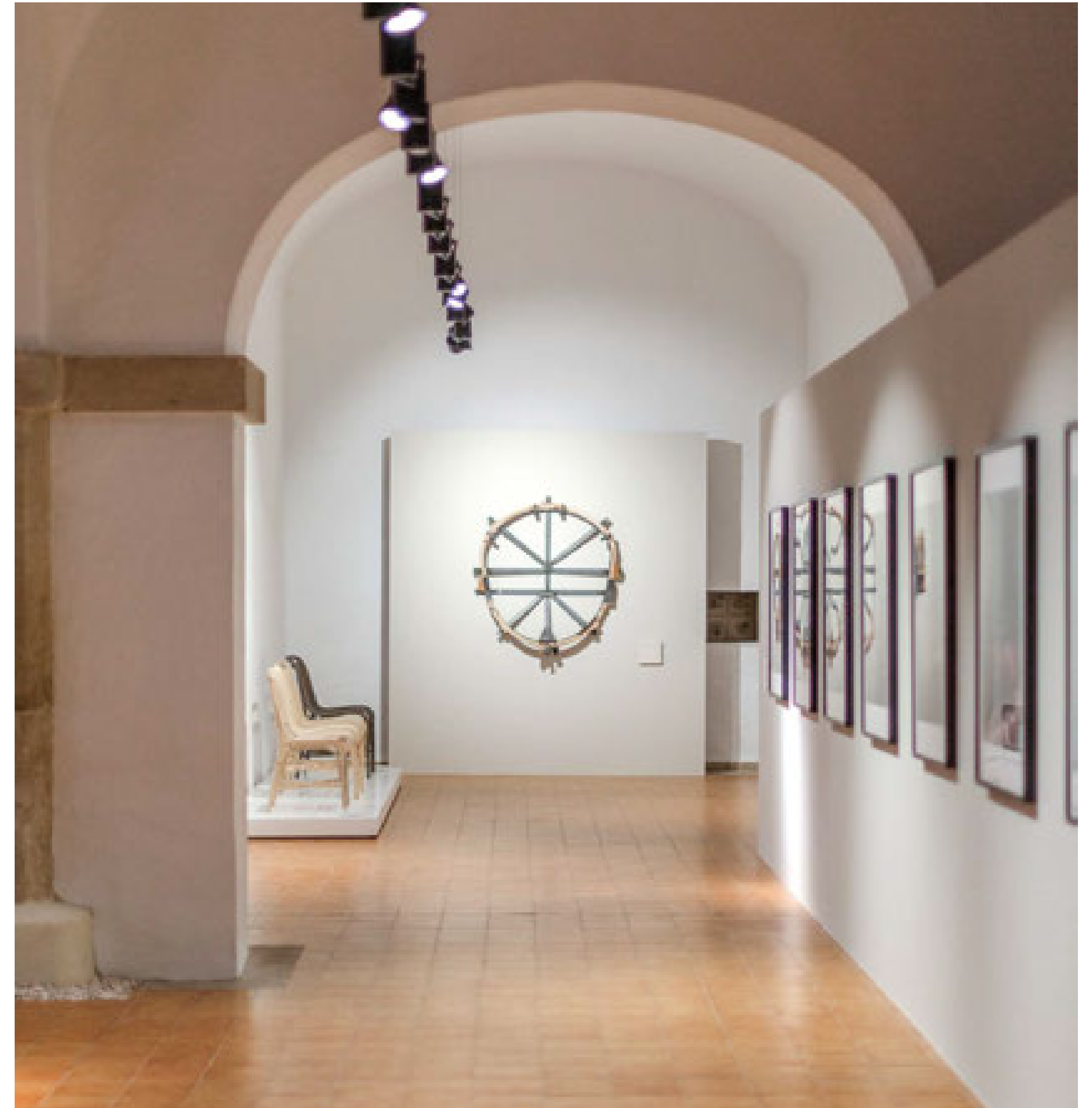



Our best secret: the expert hands of craftsmen

[en] From time immemorial, we humans have been forced to learn how to handcraft materials such as wood, metal or glass in order to subsist and progressively make our daily life easier: from weapons to hunt or make war, musical instruments and body ornaments to kitchenware and furniture, only by using our imagination and our bare hands.

Technological progress has brought major improvements for the manufacturing process of objects of all kind, in Expormim's particular case, beautiful and long-lasting furniture. However, there is one thing that has not changed: craftsmen still play the main role. Their hands stroke wood gently, feeling its warmth, until the most exquisite parts are revealed. They will then proceed to join them together with remarkable skill and maximum accuracy.

Craftsmen are responsible for carefully selecting rattan canes, removing their skin, pressing them into the mould while they are still hot to shape them and after that, assemble the different components and smooth them with affection and aplomb in order to deliver top-quality pieces. This attachment to tradition along with the compelling will for innovation have thus become our most distinctive feature and one to be much proud of.

[es] Desde tiempos inmemoriales, los humanos nos hemos visto obligados a aprender a trabajar materiales como la madera, el metal o el vidrio de manera artesanal con el fin de subsistir y progresivamente hacer más llevadera nuestra existencia cotidiana: desde armas para cazar o hacer la guerra, instrumentos musicales y adornos para el cuerpo a enseres de cocina y muebles. Únicamente sirviéndonos de nuestra imaginación y nuestras manos desnudas. Los avances tecnológicos han introducido notables mejoras en el proceso de fabricación de los objetos, en el caso de Expormim, muebles resistentes y bellos, pero hay algo que, a pesar de todo, no ha cambiado: el principal actor sigue siendo el artesano. Con sus manos acaricia la madera, siente su calor, y de este modo, es capaz de escoger las piezas más exquisitas, que luego unirá con una destreza admirable y una precisión milimétrica.

El artesano es el encargado de seleccionar cuidadosamente las varas de rattan, despojarlas de su piel, introducir las en los moldes cuando todavía están calientes para darles la forma deseada y posteriormente, ensamblarlas y lijarlas con mimo y maestría para crear piezas únicas de gran calidad. El apego por la tradición unido a la voluntad de innovación se ha convertido en el sello inconfundible de la empresa.





Today we keep on trusting our craftsmen like we did yesterday for they are profound connoisseurs of a trade which is not taught at school, but transferred within the fascinating universe of the factory from one generation to the next, as it has always been done. We cannot think of a better guarantee for our products: the experience granted by accumulated know-how and the many years dedicated to a job almost as old as human civilization. Inadvertently, or perhaps on purpose, we have revealed our most intimate secret: the expert hands of craftsmen. We cannot avouch that we would not exist without them, but the story would be completely different. That is for sure.

Hoy como ayer seguimos confiando en nuestros artesanos, profundos conocedores de un oficio para el que no hay escuela, que se transmite en el fascinante universo de la fábrica de generación en generación, tal y como se ha hecho siempre. No se nos ocurre mejor garantía para nuestros muebles que la de la experiencia que otorgan el saber acumulado y los años dedicados a un oficio casi tan viejo como el propio ser humano. Y sin querer, o quizás queriendo, hemos revelado nuestro secreto más íntimo: las manos expertas de los artesanos. No podemos afirmar que no existiríamos sin ellos, pero sin duda, la historia sería muy diferente.



Fine materials

[en] Rattan is the name given to the canes native to the tropical regions of the Earth. The first step in the processing of rattan is the product-oriented selection of raw materials, taking into account their quality and suitability. Only the best canes are imported to our headquarters in Moixent, where the entire manufacturing process takes place as in days of old. Unlike bamboo and European rattan, its core is solid. However, rattan is elastic, ductile and extremely lightweight. Each and every one of our rattan pieces stand as a true expression of traditional craftwork for they are all handmade by highly qualified craftsmen. There are hundreds of rattan varieties, but the most commonly used are Manau, Malacca and Manila. Nowadays, it is one of the most eco-friendly materials to work with: a fine substitute for wood, it also helps preserve tropical forests and its harvest, according to FAO, is a major source of income for aboriginal peoples. In this sense, Expormim cooperates with several projects promoted by local authorities in order to protect the biodiversity of rainforests and ensure the sustainability of gatherer tribes.

[es] Rattan es la denominación que se da a las cañas originarias de las zonas tropicales del planeta. Sólo aquellas que superan el riguroso proceso de selección son importadas para la fabricación de nuestros productos que, como antaño, se realiza íntegramente en la casa matriz de Expormim, en Moixent. A diferencia del bambú y de las cañas europeas, el núcleo del rattan es macizo. No obstante, se trata de un material elástico, flexible y extremadamente ligero. Cada una de nuestras piezas de rattan constituye una auténtica expresión de artesanía tradicional, ya que son realizadas a mano por artesanos altamente cualificados. Existen cientos de variedades de rattan, pero las más utilizadas son el Manao, la Malacca y la Manila. Es una de las materias primas más ecológicas, puesto que no sólo se puede utilizar como sustituto de la madera, sino que además favorece la conservación de los bosques tropicales y su recolección constituye, según la FAO, la principal fuente de ingresos de los aborígenes de la región. En este sentido, Expormim colabora en proyectos promovidos por entidades autóctonas con el objetivo de preservar la biodiversidad de las selvas tropicales y la viabilidad económica de los pueblos recolectores.





Solid wood, just like human beings, is born, grows, breeds and dies. Along this life cycle, its cells never stop breathing, absorbing and releasing moisture depending on seasonal changes: it provides freshness in the summer and heat in the winter. There are other noble materials, but none of them gets even close to the vivid sensations wood transmits: its warm touch, the beauty of its grains, as unique as fingerprints, its aroma and even its sound. All the wood used to produce our furniture comes from sustainable and renewable forest plantations. Wood is recyclable; however, it is not an infinite resource. Expormim only works with suppliers who can warrant the origin, control and authentication of solid wood by means of PEFC Chain of Custody Certifications. It is the only way we can guarantee our customers they are really purchasing products committed to environmental sustainability and responsible consumption as well as contributing to the future of our planet and its ecosystems.

La madera, como los seres humanos, nace, crece, se reproduce y muere. A lo largo de este ciclo vital, sus células nunca dejan de respirar, absorbiendo y expulsando la humedad en función de la estación: en verano proporciona frescura y en invierno, calor. Hay otros materiales nobles, pero ninguno transmite sensaciones tan vívidas: su tacto cálido, la belleza de sus vetas, únicas como huellas digitales, su aroma e incluso su sonido. Nuestros muebles se fabrican exclusivamente con madera procedente de plantaciones forestales sostenibles y renovables. La madera es reciclable, pero no es un recurso infinito. En Expormim trabajamos únicamente con aquellos productores de madera maciza que garantizan su origen, control y autenticación a través de certificados PEFC de cadena de custodia. Sólo de este modo es posible asegurar a nuestros clientes que realmente están adquiriendo productos comprometidos con el medio ambiente, que abogan por un consumo responsable y por el futuro del planeta y de sus ecosistemas.



rattan signature pieces

cask
30

armadillo
42

frames
52

huma
70

fontal
92

gata
112

gres
124

tina & pepe
132

nautica
142

cask
norm architects, 2021

[en] “The Cask lounge collection is a modern take on classic rattan furniture that is both elegant and embracing. The combination of geometrical simplicity and classic techniques makes a contemporary design that is novel and familiar at the same time. The construction consists of two simple circular rattan shapes forming a mesmerizing geometrical shape held up by a row of classic back ribs. The combination of circular rattan pieces, repetitive rib construction and soft upholstery brings an iconic presence to the design.”

[es] “La colección Cask es una versión moderna del clásico mobiliario de rattan, acogedora y elegante a la vez. Su simplicidad geométrica junto con las técnicas tradicionales utilizadas da lugar a un diseño contemporáneo que es novedoso y familiar al mismo tiempo. La construcción consta de dos estructuras circulares simples de rattan que forman una fascinante forma geométrica. La combinación de las piezas circulares, la multiplicidad de las varas de rattan y el confort del tapizado; aportan una presencia icónica al diseño.”





T093B Cask. Sofa / sofá 3 plazas. R03 noce. Ascendent 040







cask

norm architects, 2021

[en] Collection with structure made of peeled and tinted natural rattan of 34 mm/1.34" diameter. Backrest manufactured in peeled and tinted natural rattan of 20 mm/0.79" diameter. Finished with a three step water-based coating (dye, base coat and top coat) highly resistant to solar radiation thanks to UV filters. Possibility of customization through a wide variety of high performance technical fabrics. Protective caps with removable plastic-felt inserts.

[es] Colección con estructura en rattan natural pelado y tintado de 34 mm de calibre. Respaldo fabricado en rattan natural pelado y tintado de 20 mm de calibre. Acabado con recubrimiento en tres fases (tinte, fondo y acabado) con filtros UV que lo hacen altamente resistente a la radiación solar. Los acabados utilizados son en base al agua. Posibilidad de personalización mediante una amplia variedad de tejidos técnicos de altas prestaciones de uso. Tacos protectores reversibles de plástico-fieltro.

[fr] Collection avec structure en rotin naturel et pelé de calibre 34 mm. Dossier fabriqué en rotin naturel pelé et teinté de calibre 20 mm. Fini avec un revêtement triphasé (colorant, fond et finition) avec des filtres UV qui le rendent très résistant au rayonnement solaire. Les finitions utilisées sont à base d'eau. Possibilité de personnalisation grâce à une grande variété de tissus techniques à haute performance d'utilisation. Tampons de protection réversibles en plastique-feutre.

[de] Kollektion mit Struktur aus geschältem Naturrattan, mit 34 mm Durchmesser. Die Rückenlehne sind hergestellt aus geschältem Naturrattan, mit 20 mm Durchmesser. Gefertigt mit einer dreistufigen Beschichtung (Farbstoff, Grundlack und Decklack), hochbeständig gegen Sonneneinstrahlung durch UV-Filter. Die verwendeten Oberflächen sind auf Wasserbasis. Möglichkeit der Personalisierung durch eine Vielzahl von technischen Stoffen mit hoher Gebrauchsleistung. Die Schutzkappen für die Füße sind für verschiedene Böden einsetzbar, sie besitzen auswechselbare Einsätze: Kunststoff oder Filz.

T090 A
—
Armchair
Sillón
Fauteuil
Sessel

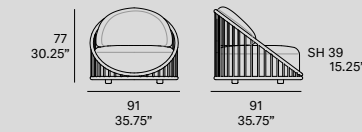

T090 B
—
Armchair
Sillón
Fauteuil
Sessel

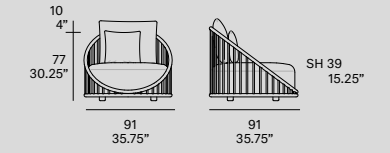

T092 A
—
Loveseat
Sofá 2 plazas
Canapé 2 places
Sofa 2 Sitzer

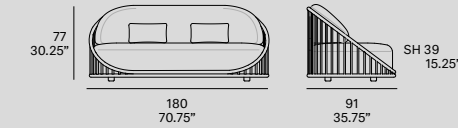

T092 B
—
Loveseat
Sofá 2 plazas
Canapé 2 places
Sofa 2 Sitzer

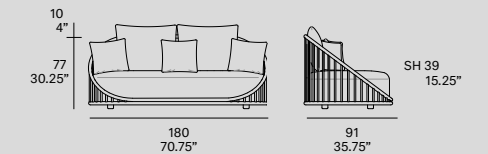

T093 A
—
Sofa
Sofá 3 plazas
Canapé 3 places
Sofa 3 Sitzer

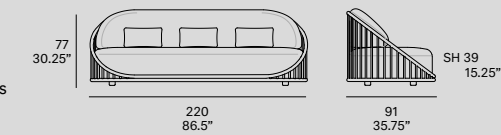

T093 B
—
Sofa
Sofá 3 plazas
Canapé 3 places
Sofa 3 Sitzer

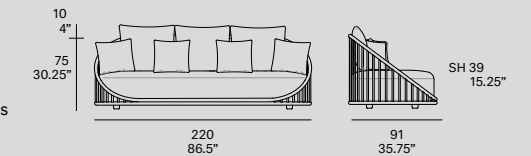

T096
—
Ottoman
Puf
Pouf
Sitzpuff



T097
—
XL Ottoman
Puf XL
Pouf XL
XL-Sitzpuff

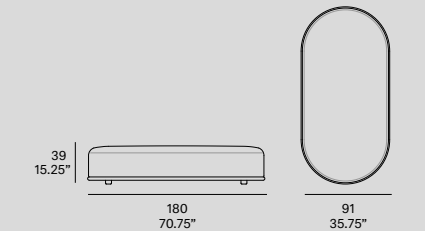

armadillo
mut design, 2020

[en] “With its round, enveloping shell, *Armadillo* is a revision of a furniture classic in rattan: the papasan. But this is a radically free and wonderfully postmodern version. *Armadillo* has the sympathetic shyness of the animal from which it gets its name and the unmistakable signature of the Valencian studio in its silhouette.”

[es] “Con su caparazón envolvente y redondeado, *Armadillo* es una revisión de un clásico del mobiliario en rattan: el papasan. Pero esta es una versión radicalmente libre y maravillosamente postmoderna. *Armadillo* posee la timidez simpática del animal del que toma su nombre y la firma inconfundible del estudio valenciano en su silueta.”



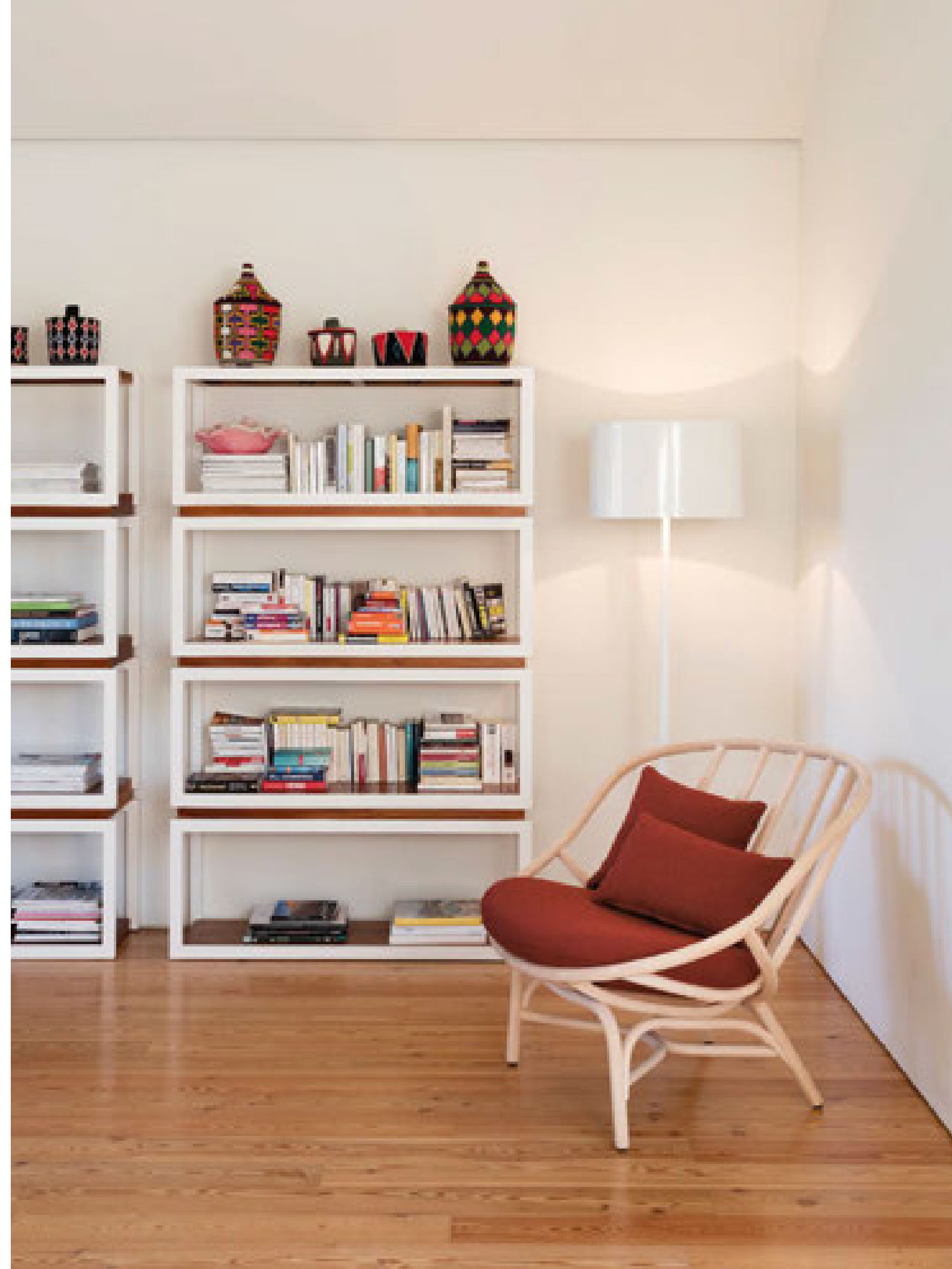





armadillo



mut design, 2020

[en] Lounge chair with structure made of peeled and tinted natural rattan of 34 mm/1.34" diameter. Seat and backrest manufactured in peeled and tinted natural rattan of 32 mm/1.26" diameter. Footstool with structure made of peeled and tinted natural rattan of 32 mm/1.26" diameter. Seat manufactured in peeled and tinted natural rattan of 28 mm/1.1" diameter. Finished with a three step water-based coating (dye, base coat and top coat) highly resistant to solar radiation thanks to UV filters. Possibility of customization through a wide variety of high performance technical fabrics. Protective caps with removable plastic-felt inserts.

[es] Sillón con estructura en rattan natural pelado y tintado de 34 mm de calibre. Asiento y respaldo fabricados en rattan natural pelado y tintado de 32 mm de calibre. Banqueta con estructura en rattan natural pelado y tintado de 32 mm de calibre. Asiento fabricado en rattan natural pelado y tintado de 28 mm de calibre. Acabado con recubrimiento en tres fases (tinte, fondo y acabado) con filtros UV que lo hacen altamente resistente a la radiación solar. Los acabados utilizados son en base al agua. Posibilidad de personalización mediante una amplia variedad de tejidos técnicos de altas prestaciones de uso. Tacos protectores reversibles de plástico-fielto.

[fr] Fauteuil avec structure en rotin naturel et pelé de calibre 34 mm. Assise et dossier fabriqués en rotin naturel pelé et teinté de calibre 32 mm. Banquette avec structure en rotin naturel et pelé de calibre 32 mm. Assise fabriqué en rotin naturel pelé et teinté de calibre 28 mm. Fini avec un revêtement triphasé (colorant, fond et finition) avec des filtres UV qui le rendent très résistant au rayonnement solaire. Les finitions utilisées sont à base d'eau. Possibilité de personnalisation grâce à une grande variété de tissus techniques à haute performance d'utilisation. Tampons de protection réversibles en plastique-feutre.

[de] Sessel mit Struktur aus geschältem Naturrattan, mit 34 mm Durchmesser. Die Sitzfläche und die Rückenlehne sind hergestellt aus geschältem Naturrattan, mit 32 mm Durchmesser. Bank mit Struktur aus geschältem Naturrattan, mit 32 mm Durchmesser. Die Sitzfläche sind hergestellt aus geschältem Naturrattan, mit 28 mm Durchmesser. Gefertigt mit einer dreistufigen Beschichtung (Farbstoff, Grundlack und Decklack), hochbeständig gegen Sonneneinstrahlung durch UV-Filter. Die verwendeten Oberflächen sind auf Wasserbasis. Möglichkeit der Personalisierung durch eine Vielzahl von technischen Stoffen mit hoher Gebrauchsleistung. Die Schutzkappen für die Füße sind für verschiedene Böden einsetzbar, sie besitzen auswechselbare Einsätze: Kunststoff oder Filz.

T030

Lounge chair
Sillón
Fauteuil
Sessel

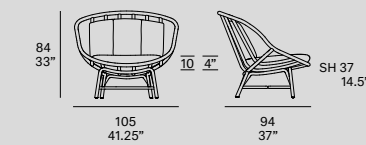

T036

Footstool
Banqueta
Banquette
Bank

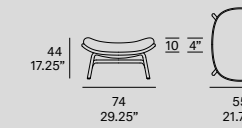

frames
jaime hayon, 2014/2021

[en] “*Frames* has written a happy new chapter for an already old story, the same old tale of craft and tradition but within a new framework of clever design that takes advantage of a different, more joyous approach to the material. The narrative of design brings traditional outdoor furniture to the inside, adding a layer of glamour to the rustic charm of the material. What was once just a seasonal story can now be told all year round. With its simple yet sophisticated aesthetic, *Frames* has all the features of a contemporary classic.”

[es] “Con *Frames* se escribe un nuevo y feliz capítulo de una vieja historia: el viejo cuento de la artesanía y la tradición, pero dentro de un nuevo marco de trabajo que utiliza un enfoque distinto, más alegre, para el material. La narrativa del diseño traslada el tradicional mueble de exterior hacia el interior, añadiendo una capa de glamour al encanto rústico del material. Lo que antaño fuera una historia de temporada puede contarse hoy durante todo el año. Con su simple, pero sofisticada estética, *Frames* posee todas las características de un clásico contemporáneo.”



T050R Frames. Armchair / sillón. R05 grigio. Ito 12
T056R Frames. Footstool / banqueta. R05 grigio. Ito 12



T051U Frames. Upholstered low backrest armchair / sillón de respaldo bajo tapizado. R09 nero. Ascendent 093







T052U Frames. Upholstered lounge chair / silla de respaldo bajo tapizada. R07 mogano. Ito 71







huma
mario ruiz, 2015/2021

[en] “*Huma* armchair is a project trying to preserve the classic philosophy of rattan production process while engaging in a research for greater comfort through the use of flexible ribs in its shell-shaped backrest and its upholstered seat. Later, multiple versions were born from this first design, including materials such as metal or beech wood. However, the result was the same in all cases: ultimate comfort and a modern look.”

[es] “El sillón *Huma* nace como un proyecto que intenta mantener la filosofía clásica de la construcción en rattan y a la vez, hacer un ejercicio de búsqueda de mayor confort mediante el empleo de varillas flexibles en el envolvente respaldo con forma de concha y su asiento tapizado. De esta primera versión surgieron otras que incorporaban nuevos materiales, como el metal o la madera de haya. No obstante, el resultado sigue siendo el mismo en todos los casos: una gran comodidad y una estética moderna.”





huma — 72

huma — 73

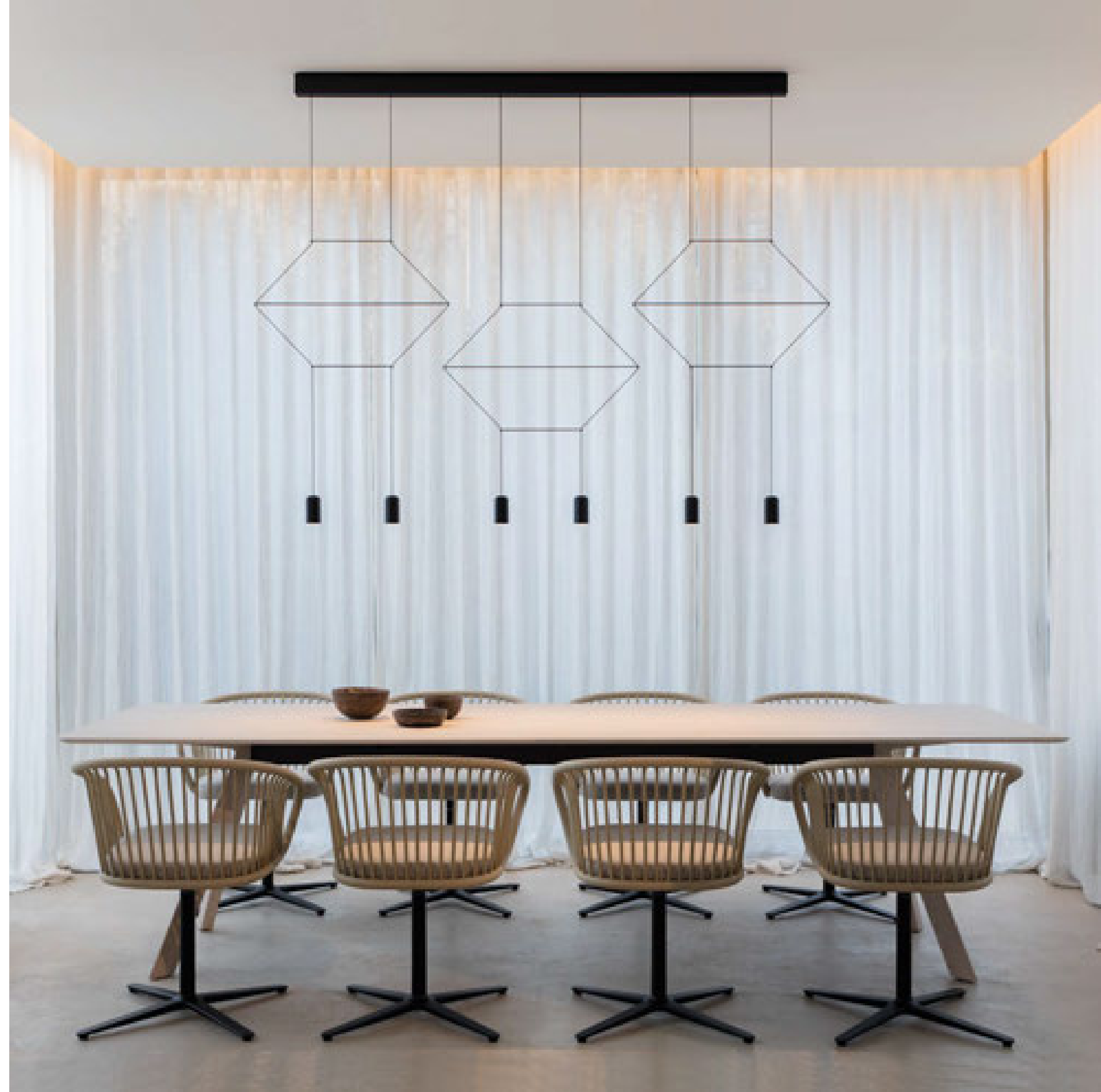



T070M Huma. Dining arm chair with metal legs / sillón comedor con patas metálicas. R09 nero. 111 FT graphite. Natté taupe chalk

T070R Huma. Dining armchair with rattan legs / sillón comedor con patas rattan. R10 natural. Elmosoft 22024
T070R Huma. Dining armchair with rattan legs / sillón comedor con patas rattan. R09 nero. Elmosoft 22024





huma — 80

huma — 81









huma



[en] Dining armchair providing different solutions for both the backrest and the legs. Backrest comes in natural rattan or steel tube covered with cold-cured moulded polyurethane foam and upholstery. Legs are made of rattan, wood or metal. All versions include upholstered seat. Possibility of customization through a wide variety of high performance technical fabrics. Finished with a three step water-based coating (dye, base coat and top coat) highly resistant to solar radiation thanks to UV filters. Structure made of peeled and tinted natural rattan of 28 mm/1.1" diameter. Backrest manufactured in peeled and tinted natural rattan of 10 mm/0.4" diameter.

[es] Sillón de comedor con múltiples opciones de respaldo y patas. La estructura del respaldo puede ser o bien de rattan natural o bien de tubo de acero revestido con espuma flexible de poliuretano y tapizado. Las patas pueden ser de rattan, de madera o metálicas. El asiento siempre es tapizado. Posibilidad de personalización mediante una amplia variedad de tejidos técnicos de altas prestaciones de uso. Acabado con recubrimiento en tres fases (tinte, fondo y acabado) con filtros UV que lo hacen altamente resistente a la radiación solar. Los acabados utilizados son en base al agua. Estructura en rattan natural pelado y tintado de 28 mm de calibre. Respaldo fabricado en rattan natural pelado y tintado de 10 mm de calibre.

[fr] Fauteuil de salle à manger avec plusieurs options de dossier et pieds. La structure du dossier peut être en rotin naturel ou bien en tube d'acier revêtu de mousse souple de polyuréthane et rembourré. Les pieds peuvent être en rotin, en bois ou métalliques. L'assise est toujours rembourrée. Possibilité de personnalisation grâce à une grande variété de tissus techniques à haute performance d'utilisation. Fini avec un revêtement triphasé (colorant, fond et finition) avec des filtres UV qui le rendent très résistant au rayonnement solaire. Les finitions utilisées sont à base d'eau. Structure en rotin naturel et pelé de calibre 28 mm. Dossier fabriqués en rotin naturel pelé et teinté de calibre 10 mm.

[de] Der "Huma" Esszimmer-Stuhl bietet verschiedene Auswahl an Rückenlehne und Fussgestell. Für die Rückenlehne stehen natürliches Rattan oder Stahl mit kaltgehärtetem Polyurethan-Schaum und Polsterung zur Auswahl. Das Fussgestell kann in Rattan, Holz oder Metall gewählt werden. Alle Versionen beinhalten einen gepolsterten Sitz. Möglichkeit der Personalisierung durch eine Vielzahl von technischen Stoffen mit hoher Gebrauchsleistung. Gefertigt mit einer dreistufigen Beschichtung (Farbstoff, Grundlack und Decklack) hochbeständig gegen Sonneneinstrahlung durch UV-Filter. Die verwendeten Oberflächen sind auf Wasserbasis. Struktur aus geschältem Naturrattan, mit 28 mm Durchmesser. Die Rückenlehne sind hergestellt aus geschältem Naturrattan, mit 10 mm Durchmesser.

mario ruiz, 2015/2021

T070 WN

Dining armchair with solid wood legs
Sillón comedor con patas de madera
Fauteuil avec pieds en bois
Stuhl, Fussgestell in Massivholz

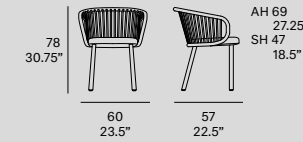

T071 WN

Upholstered armchair with solid wood legs
Sillón tapizado con patas de madera
Fauteuil tapissé avec pieds en bois
Stuhl, gepolstert, Fussgestell in Massivholz

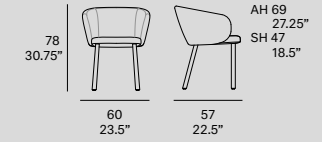

T070 M

Dining armchair with metal legs
Sillón comedor con patas metálicas
Fauteuil avec pieds métalliques
Stuhl, Fussgestell in Metall

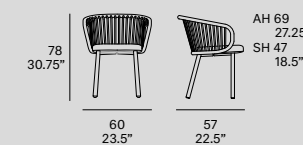

T071 M

Upholstered armchair with metal legs
Sillón tapizado con patas metálicas
Fauteuil tapissé avec pieds métalliques
Stuhl, gepolstert, Fussgestell in Metall

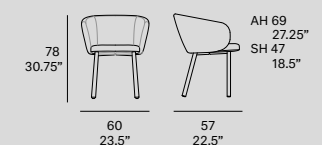

T070 SN

Swivel armchair
Sillón giratorio
Fauteuil pivotant
Drehstuhl

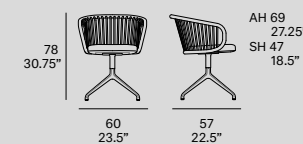

T071 SN

Upholstered swivel armchair
Sillón tapizado giratorio
Fauteuil pivotant tapissé
Drehstuhl, gepolstert

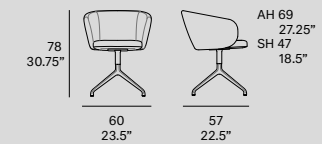

T070 SW

Swivel armchair with casters
Sillón giratorio con ruedas
Fauteuil pivotant à roulettes
Drehstuhl mit Rädern



T071 SW

Upholstered swivel armchair with casters
Sillón tapizado giratorio con ruedas
Fauteuil pivotant tapissé à roulettes
Drehstuhl mit Rädern, gepolstert



T070 SP

Swivel armchair
Sillón giratorio
Fauteuil pivotant
Drehstuhl

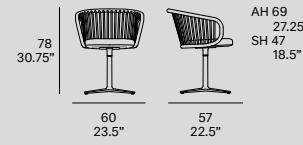

T071 SP

Upholstered swivel armchair
Sillón tapizado giratorio
Fauteuil pivotant tapissé
Drehstuhl, gepolstert

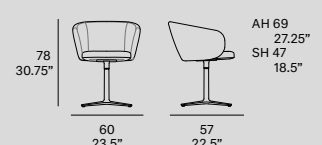

T070 R

Dining armchair with rattan legs
Sillón comedor con patas de rattan
Fauteuil avec pieds en rotin
Stuhl, Fussgestell in Rattan

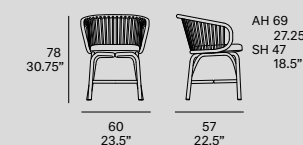

fontal
oscar tusquets blanca, 2012/2017

[en] “This project is born from the wish to recover rattan as a fine material and reclaim our country’s rich craftsmanship tradition. I have tried to give a new look to an ancient technique replacing the brackets and bonds traditionally used as connecting elements by the twinning of one cane to the next. Thanks to this innovative solution we have achieved a strong, flexible and lightweight structure. This is how *Fontal* evolves into a warm, likeable and luxurious seat in the true sense of the word.”

[es] “El proyecto nace del deseo de recuperar el rattan como material noble y de reivindicar la rica tradición artesanal de nuestro país. He procurado dar nueva apariencia a una técnica centenaria mediante la sustitución de los tradicionales acartelamientos y las ligaduras, usados como elementos de conexión, por el maclado de una caña con la contigua. Gracias a este innovador recurso, hemos conseguido una estructura resistente, pero flexible y extremadamente ligera, que hace de *Fontal* una silla cálida, simpática y lujosa en la auténtica acepción del término.”





T011U Fontal. Upholstered dining armchair / sillón comedor tapizado. R09 nero. Elimosoft 99999
12-Micron Restaurant (Barangaroo, Sydney). Project design: SJB Interiors. Photo: Felix Forest







fontal — 100



T011C Fontal. Upholstered dining armchair / sillón comedor tapizado. R09 nero. Elmosoft 99999

T012C Fontal. Upholstered armchair / sillón tapizado. R17 forest green. Customer fabric







T019U Fontal. Upholstered bar stool / taburete alto tapizado. R09 nero. Cutomer fabric
T017R Fontal. Low stool / taburete bajo. R05 grigio

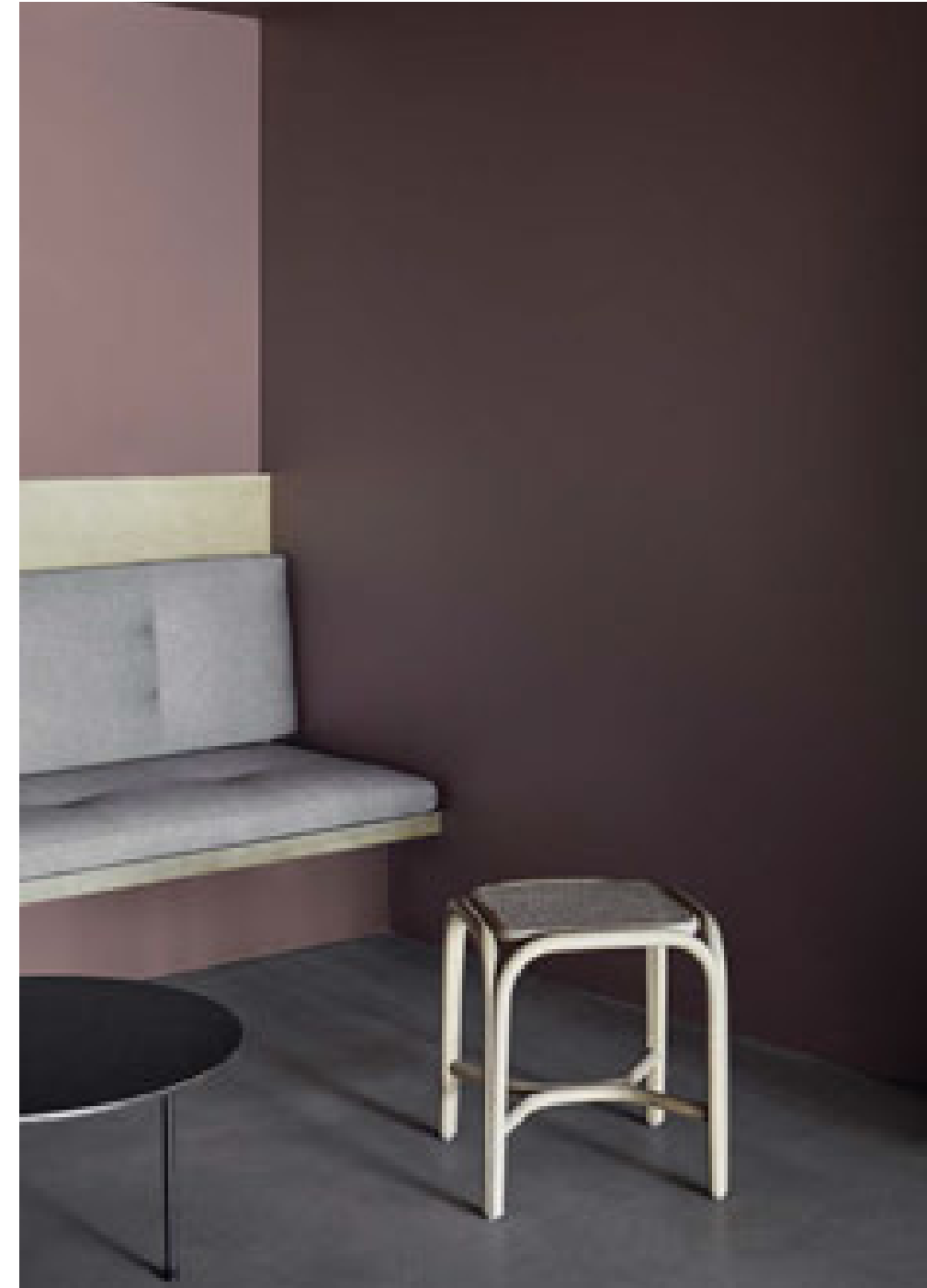

fontal



oscar tusquets blanca, 2012/2017

[en] Collection with structure made of peeled and tinted natural rattan of 32 mm/1.26" diameter. Finished with a three step water-based coating (dye, base coat and top coat) highly resistant to solar radiation thanks to UV filters. Different options: seat made of natural tinted wicker ("octagonal wicker") and only seat or both seat and backrest upholstered. Possibility of customization through a wide variety of high performance technical fabrics. Protective caps with removable plastic-felt inserts.

[es] Colección con estructura en rattan natural pelado y tintado de 32 mm de calibre. Acabado con recubrimiento en tres fases (tinte, fondo y acabado) con filtros UV que lo hacen altamente resistente a la radiación solar. Los acabados utilizados son en base al agua. Varias opciones: opción con asiento fabricado en rejilla natural tintada ("octagonal wicker") y opción con sólo el asiento o asiento y respaldo tapizados. Posibilidad de personalización mediante una amplia variedad de tejidos técnicos de altas prestaciones de uso. Tacos protectores reversibles de plástico-fieltro.

[fr] Collection avec structure en rotin naturel pelé et teinté de 32 mm de calibre. Fini avec un revêtement triphasé (colorant, fond et finition) avec des filtres UV qui le rendent très résistant au rayonnement solaire. Les finitions utilisées sont à base d'eau. Plusieurs options: option d'assise fabriquée en caneage naturel teinté ("octagonal wicker") et option uniquement assise ou assise et dossier rembourré. Possibilité de personnalisation grâce à une grande variété de tissus techniques à haute performance d'utilisation. Tampons de protection réversibles en plastique-feutre.

[de] Kollektion mit Struktur aus geschältem und getöntem Naturrattan 32 mm Durchmesser. Gefertigt mit einer dreistufigen Beschichtung (Farbstoff, Grundlack und Decklack), hochbeständig gegen Sonneneinstrahlung durch UV-Filter. Die verwendeten Oberflächen sind auf Wasserbasis. Es stehen zwei Optionen für die Sitzfläche zur Auswahl: Naturfarbendes Korbgeflecht ("octagonal wicker"), oder gepolstert. Möglichkeit der Personalisierung durch eine Vielzahl von technischen Stoffen mit hoher Gebrauchsleistung. Die Schutzkappen für die Füße sind für verschiedene Böden einsetzbar, sie besitzen austauschbare Einsätze: Kunststoff oder Filz.

T010 R

—
Dining chair
Silla
Chaise
Stuhl

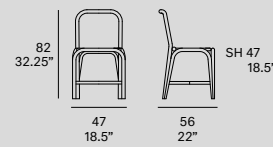

T011 R

—
Dining armchair
Sillón comedor
Fauteuil de salle à manger
Stuhl mit Armlehene

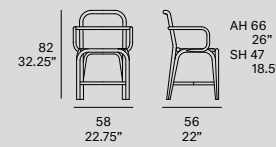

T010 U

—
Upholstered dining chair
Silla tapizada
Chaise tapissée
Stuhl, gepolstert

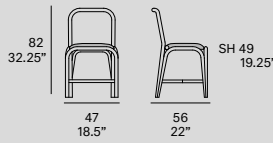

T011 U

—
Upholstered dining armchair
Sillón comedor tapizado
Fauteuil de salle à manger tapissé
Stuhl mit Armlehene, gepolstert

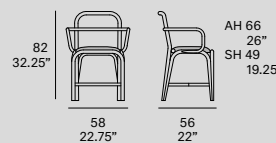

T010 C

—
Upholstered dining chair
Silla tapizada
Chaise tapissée
Stuhl, gepolstert

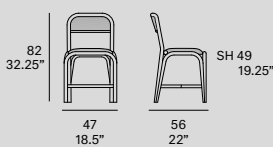

T011 C

—
Upholstered dining armchair
Sillón comedor tapizado
Fauteuil de salle à manger tapissé
Stuhl mit Armlehene, gepolstert

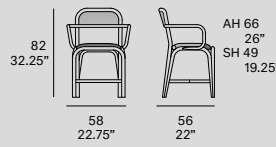

T012 R

—
Armchair
Sillón
Fauteuil
Sessel

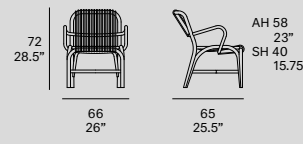

T012 C

—
Upholstered armchair
Sillón tapizado
Fauteuil tapissé
Sessel, gepolstert

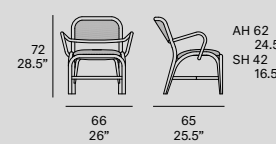

with optional cushion

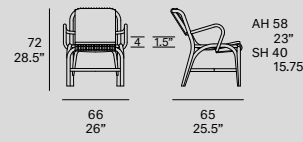

fontal

oscar tusquets blanca, 2012/2017

T017 R

—
Low stool
Taburete bajo
Tabouret bas
Niedriger Barhocker

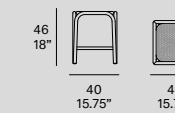

T017 U

—
Upholstered low stool
Taburete bajo tapizado
Tabouret bas tapissé
Niedriger Barhocker, gepolstert

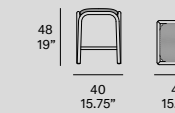

T018 R

—
Counter stool
Taburete
Tabouret
Barhocker

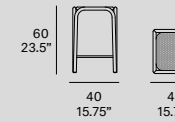

T018 U

—
Upholstered counter stool
Taburete tapizado
Tabouret tapissé
Barhocker, gepolstert

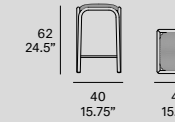

T019 R

—
Bar stool
Taburete alto
Tabouret haut
Hoher Barhocker

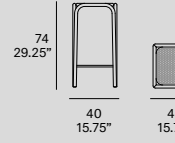

T019 U

—
Upholstered bar stool
Taburete alto tapizado
Tabouret haut tapissé
Hoher Barhocker, gepolstert

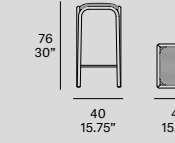

gata
miguel milá & gonzalo milà, 2017

[en] “Gata originates from a thorough search for balance between the different elements, shapes and diameters of the rattan cane in order to produce a comfortable and resistant seating, as well as an aesthetically harmonic one. Its lines flow smoothly to create a handle at the top of the backrest making its transport easier and bringing to light one of its main virtues: its lightness.”

[es] “Gata resulta de la búsqueda del equilibrio entre componentes, forma y calibres de la caña de rattan para conseguir una silla cómoda y resistente y que el conjunto estético sea armónico. La continuidad de sus líneas genera un asa en la parte superior del respaldo que facilita su transporte y evidencia una de sus virtudes más importantes: la ligereza.”



T080 Gata. Dining Chair / silla. R10 natural



T080 Gata. Dining Chair / silla. R10 natural







gata



miguel milà & gonzalo milà, 2017

T080

—
Dining chair
Silla
Chaise
Stuhl

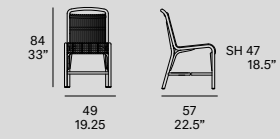

with optional cushion

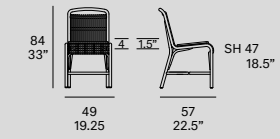

[en] Chair with structure made of peeled natural rattan of 28 mm/1.1" diameter. Seat and backrest manufactured with peeled natural rattan of 10 mm/0.4" diameter. Finished with a three step water-based coating (dye, base coat and top coat) highly resistant to solar radiation thanks to UV filters. Optional cushion with possibility of customization through a wide variety of high performance technical fabrics. Protective caps with removable plastic-felt inserts.

[es] Silla con estructura en rattan natural pelado de 28 mm de calibre. Asiento y respaldo fabricados en rattan natural pelado de 10 mm de calibre. Acabado con recubrimiento en tres fases (tinte, fondo y acabado) con filtros UV que lo hacen altamente resistente a la radiación solar. Los acabados utilizados son en base al agua. Cojín opcional con posibilidad de personalización mediante una amplia variedad de tejidos técnicos de altas prestaciones de uso. Tacos protectores reversibles de plástico-fielto.

[fr] Chaise. Structure en rotin naturel pelé de calibre 28 mm. Siège et dossier en rotin naturel pelé de calibre 10mm. Fini avec un revêtement triphasé (colorant, fond et finition) avec des filtres UV qui le rendent très résistant au rayonnement solaire. Les finitions utilisées sont à base d'eau. Coussin optionnel. Possibilité de personnalisation grâce à une grande variété de tissus techniques à haute performance d'utilisation. Tampons de protection réversibles en plastique-feutre.

[de] Stuhl mit Struktur aus geschältem Naturrattan, mit 28 mm Durchmesser. Die Sitzfläche und die Rückenlehne sind hergestellt aus geschältem Naturrattan, mit 10 mm Durchmesser. Gefertigt mit einer dreistufigen Beschichtung (Farbstoff, Grundlack und Decklack), hochbeständig gegen Sonneneinstrahlung durch UV-Filter. Die verwendeten Oberflächen sind auf Wasserbasis. Optional Sitzkisse. Möglichkeit der Personalisierung durch eine Vielzahl von technischen Stoffen mit hoher Gebrauchsleistung. Die Schutzkappen für die Füße sind für verschiedene Böden einsetzbar, sie besitzen auswechselbare Einsätze: Kunststoff oder Filz.

gres
miguel milá, 2017

[en] “Its structure emerges from a game of tangent lines between its four organic frames and of those with the seat, thus securing stability and at the same turning it almost transparent. This updated version of the historic 60s stool turns it into an essential piece and emphasizes the everlasting validity of a particular design method, one standing aside from fashion trends and the conventions of a specific era.”

[es] “Su estructura emerge de un juego de tangencias entre los cuatro marcos orgánicos que constituyen el soporte y de estos con el asiento, lo que garantiza su estabilidad a la vez que lo hace casi transparente. Esta versión actualizada del histórico taburete creado en los 60 lo convierte en una pieza esencial y subraya la vigencia imperecedera de una manera de diseñar que huye de las modas y de las convenciones de una época.”



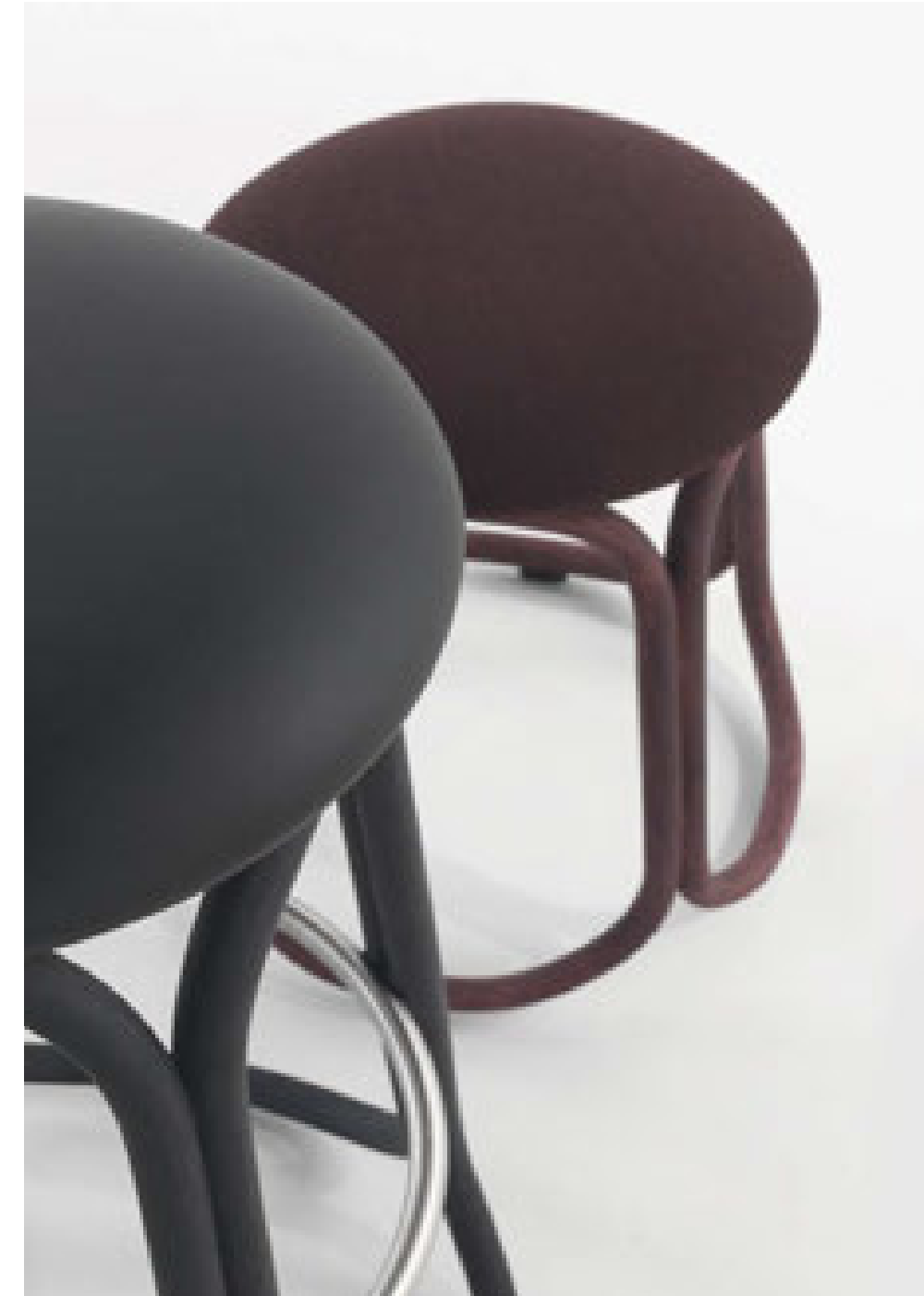





[en] Barstool with structure made of peeled and tinted natural rattan of 26 mm/1.02" diameter. Finished with a three step water-based coating (dye, base coat and top coat) highly resistant to solar radiation thanks to UV filters. Possibility of customization through a wide variety of high performance technical fabrics. Protective caps with removable plastic-felt inserts.

[es] Taburete con estructura en rattan natural pelado y tintado de 26 mm de calibre. Acabado con recubrimiento en tres fases (tinte, fondo y acabado) con filtros UV que lo hacen altamente resistente a la radiación solar. Los acabados utilizados son en base al agua. Posibilidad de personalización mediante una amplia variedad de tejidos técnicos de altas prestaciones de uso. Tacos protectores reversibles de plástico-fieltro.

[fr] Tabouret. Structure en rotin naturel pelé et teinté avec un calibre 26 mm. Fini avec un revêtement triphasé (colorant, fond et finition) avec des filtres UV qui le rendent très résistant au rayonnement solaire. Les finitions utilisées sont à base d'eau. Possibilité de personnalisation grâce à une grande variété de tissus techniques à haute performance d'utilisation. Tampons de protection réversibles en plastique-feutre.

[de] Barhocker mit Struktur aus geschältem und getöntem Naturrattan 26 mm Durchmesser. Gefertigt mit einer dreistufigen Beschichtung (Farbstoff, Grundlack und Decklack), hochbeständig gegen Sonneneinstrahlung durch UV-Filter. Die verwendeten Oberflächen sind auf Wasserbasis. Möglichkeit der Personalisierung durch eine Vielzahl von technischen Stoffen mit hoher Gebrauchsleistung. Die Schutzkappen der Füße sind auf verschiedenen Böden einsetzbar, sie besitzen austauschbare Einsätze: Kunststoff oder Filz.

miguel milá, 2017

T087
—
Low stool
Taburete bajo
Tabouret bas
Niedriger Barhocker

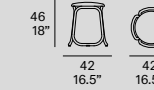

T084
—
Counter stool
Taburete
Tabouret
Barhocker

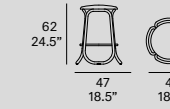

T088
—
Bar stool
Taburete alto
Tabouret haut
Hoher Barhocker

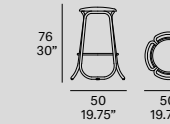

tina & pepe
benedetta tagliabue-embt, 2013

[en] “Wickerwork is marvelous genre of art. This artisanal technique is the same all over the world. We can even claim that wickerwork is the first universal language of humankind: the language of hands. That is why we have done a lot of research on wicker and the weaving of natural materials. *Tina* and *Pepe* are the result of our collaboration with industry. They come as an innovative design integrating a magnificent tradition while trying to combine that special care and attention to detail inherent to craft production with the precision and quality of technology. Thanks to the thorough analysis of the qualities and characteristics of raw materials, we have produced very comfortable pieces, surprisingly lightweight and organic.”

[es] “La cestería es un arte maravilloso. Esta técnica artesanal es la misma en todo el mundo. Se puede decir que la cestería es el primer lenguaje universal de la humanidad: el lenguaje de las manos. Por esa razón en nuestro estudio investigamos con el mimbre y con el trenzado de materiales naturales. *Tina* y *Pepe* son el fruto de nuestra colaboración con la industria. Son un diseño innovador que integra una magnífica tradición y que busca que el mimo y los cuidados propios de los procesos artesanales se unan a la precisión y calidad de la tecnología. Ambos adquieren una sorprendente ligereza y sinuosidad al aprovechar al máximo todas las cualidades del trenzado natural.”





T020 Tina. Armchair / sillón. R16 navy blue





tina & pepe



benedetta tagliabue - embt, 2013

T020

—
"Tina" Armchair
Sillón
Fauteuil
Sessel

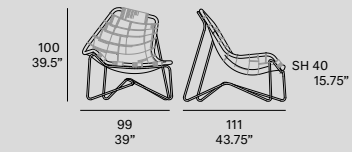

[en] Seat manufactured in peeled and tinted natural rattan of 34 mm/1.33" diameter and hand-woven wicker bone of 8 mm/0.3" diameter. Finished with a three step water-based coating (dye, base coat and top coat) highly resistant to solar radiation thanks to UV filters. Legs made of lacquered steel tube with 18 mm/0.7" of section. Adjustable plastic caps.

[es] Asiento fabricado en rattan natural pelado y tintado de 34 mm de calibre y tejido artesanalmente en médula de 8 mm. Acabado con recubrimiento en tres fases (tinte, fondo y acabado) con filtros UV que lo hacen altamente resistente a la radiación solar. Los acabados utilizados son en base al agua. Patas en tubo de acero lacado de 18 mm de sección. Tacos reguladores de plástico.

[fr] Siège en rotin naturel pelé et teinté de calibre 34 mm et tressé artisanalement avec une moelle de 8 mm. Fini avec un revêtement triphasé (colorant, fond et finition) avec des filtres UV qui le rendent très résistant au rayonnement solaire. Les finitions utilisées sont à base d'eau. Pieds en tube d'acier laqué d'une section de 18 mm. Tampons réglables en plastique.

[de] Sitz aus geschältem und getöntem Naturrattan 34 mm Durchmesser und handgewebter Korbknochen 8 mm Durchmesser. Gefertigt mit einer dreistufigen Beschichtung (Farbstoff, Grundlack und Decklack) hochbeständig gegen Sonneneinstrahlung durch UV-Filter. Die verwendeten Oberflächen sind auf Wasserbasis. Fussgestell aus lackiertem Stahlrohr mit 18 mm Querschnitt. Schutzkappen verstellbar, aus Kunststoff.

T022

—
"Pepe" Loveseat
Sofá 2 plazas
Canapé 2 places
Sofa 2 sitzer

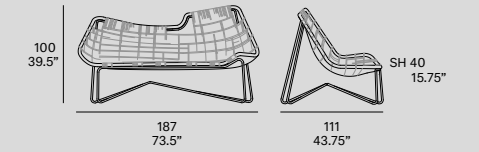

nautica
mut design, 2012

[en] “*Nautica* is a hanging seat that pays homage to one of the first pieces produced by Expormim in the 70’s. Our commitment to the creation of a unique design that would recover and rethink the traditional use of rattan was matched by the will of delivering something different, unexpected. Natural world is filled with contrasts we tried to evoke through a delicate and ever-changing game of shadows that brings to mind the reflections of light upon sea waves. Strong and resistant, while visually lightweight, the swing blends easily into any environment, either suspended from a tree branch or from its self-supporting structure.”

[es] “*Nautica* es un asiento suspendido que rinde homenaje a una de las primeras piezas producidas por Expormim en los años 70. Comprometidos con la creación de una propuesta única que recuperara y replanteara el uso del rattan, pero que también fuera capaz de sorprender, con este diseño tratamos de evocar los contrastes que se dan en la naturaleza por medio de un delicado juego de sombras en movimiento que trae a la mente el reflejo de la luz cuando incide sobre las olas del mar. Fuerte y resistente, a la vez que visualmente ligero, el columpio puede integrarse perfectamente en cualquier entorno ya sea suspendido de la rama de un árbol o a través de su estructura auto-portante.”







T060 Nautica. Swing chair / columpio. R09 nero. Customer fabric
W Hotel (Barcelona). Project design: United Design Partnership. Photo: José Hevia





T061 Nautica. Swing chair with base / columpio con base. R02 bianco. Customer fabric

nautica



mut design, 2012

T060

—
Swing chair
Columpio
Balançoire
Hängesessel

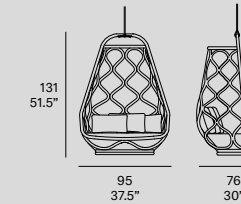

[en] Swing chair with structure made of peeled and tinted natural rattan of 34 mm/1.33" diameter. Backrest manufactured in peeled and tinted natural rattan of 24 mm/0.94" diameter. Finished with a three step water-based coating (dye, base coat and top coat) highly resistant to solar radiation thanks to UV filters. Upholstered cushion with possibility of customization through a wide variety of high performance technical fabrics. Polyester rope with 14 mm/0.55" of section. Base manufactured in aluminum tube with 45 mm/1.77" of section. Adjustable plastic caps.

[es] Columpio con estructura en rattan natural pelado y tintado de 34 mm de calibre. Respaldo fabricado en rattan natural pelado y tintado de 24 mm de calibre. Acabado con recubrimiento en tres fases (tinte, fondo y acabado) con filtros UV que lo hacen altamente resistente a la radiación solar. Los acabados utilizados son en base al agua. Cojines tapizados con posibilidad de personalización mediante una amplia variedad de tejidos técnicos de altas prestaciones de uso. Cuerda de poliéster de 14 mm de sección. Base fabricada en tubo de aluminio de 45 mm de sección. Tacos reguladores de plástico.

[fr] Balancelle. Structure en rotin naturel et pelé de calibre 34 mm. Dossier en rotin naturel pelé et teinté de calibre 24 mm. Fini avec un revêtement triphasé (colorant, fond et finition) avec des filtres UV qui le rendent très résistant au rayonnement solaire. Les finitions utilisées sont à base d'eau. Coussins rembourrée. Possibilité de personnalisation grâce à une grande variété de tissus techniques à haute performance d'utilisation. Corde en polyester de section 14 mm. Base fabriquée en tube d'aluminium d'une section de 45 mm. Tampons réglables en plastique.

[de] Hängesessel mit Struktur aus geschältem und getönten natürlichen Rattan 34 mm Durchmesser. Rückenlehne aus geschältem und getöntem Naturrattan 24 mm Durchmesser. Gefertigt mit einer dreistufigen Beschichtung (Farbstoff, Grundlack und Decklack), hochbeständig gegen Sonneneinstrahlung durch UV-Filter. Die verwendeten Oberflächen sind auf Wasserbasis. Kissen gepolster. Möglichkeit der Personalisierung durch eine Vielzahl von technischen Stoffen mit hoher Gebrauchsleistung. Polyester Seil mit 14 mm Abschnitt, für die Anbringung. Optionell wählbar: Untergestell aus Aluminiumrohr mit 45 mm Querschnitt. Schutzkappen verstellbar, aus Kunststoff.

T061

—
Swing chair with base
Columpio con base
Balançoire avec une base
Hängesessel mit Gestell

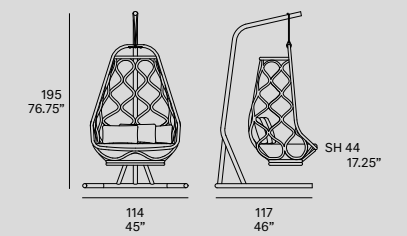

rattan 70s reedited

altet
156

coqueta
166

radial
172

benasal
178

copa
184

reposo
192

altet
studio expormim, 2012/2021

[en] “*Altet* is one of those timeless classics deserving to be reedited because of its elegance and the simplicity of its shape. Without giving up on its roots or losing a tiny bit of its character, this updated version of *Altet* keeps showing how to successfully survive the passage of time.”

[es] “*Altet* es uno de esos clásicos atemporales que bien merece ser reeditado por su elegancia y la sencillez de sus formas. Sin renunciar a sus raíces ni perder un ápice de su carácter, esta versión actualizada de *Altet* sigue demostrando cómo sobrevivir con éxito al paso de los años.”



1968





T111C Altet. Upholstered dining armchair / sillón comedor tapizado. R16 navy blue. Ito 45



T111C Altet. Upholstered dining armchair / sillón comedor tapizado. R16 navy blue. Ito 45



altet

studio expormim, 2012/2021

T111 R

—
Dining armchair
Sillón comedor
Fauteuil de salle à manger
Stuhl mit Armlehene

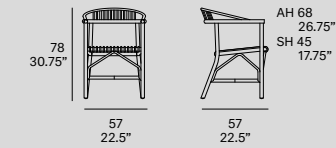

with optional cushion

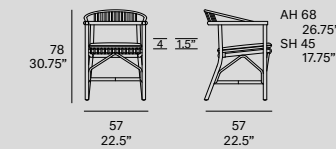

T111 U

—
Upholstered dining armchair
Sillón comedor tapizado
Fauteuil de salle à manger tapissé
Stuhl mit Armlehene, gepolstert

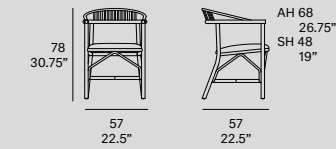

T111 C

—
Upholstered dining armchair
Sillón comedor tapizado
Fauteuil de salle à manger tapissé
Stuhl mit Armlehene, gepolstert

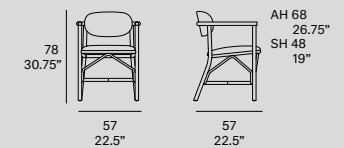

[en] Dining armchair with structure made of peeled and tinted natural rattan of 30 mm/1.18" diameter. There are several options for the seat and the backrest: manufactured in peeled and tinted natural rattan of 8 mm/0.3" diameter with optional cushion, upholstered seat or upholstered seat and backrest or upholstered seat. Possibility of customization through a wide variety of high performance technical fabrics. Finished with a three step water-based coating (dye, base coat and top coat) highly resistant to solar radiation thanks to UV filters. Protective caps with removable plastic-felt inserts.

[es] Sillón comedor con estructura en rattan natural pelado y tintado de 30 mm de calibre. Varias opciones de asiento y respaldo: fabricados en rattan natural pelado y tintado de 8 mm de calibre con cojín opcional, asiento tapizado y asiento y respaldo tapizado. Posibilidad de personalización mediante una amplia variedad de tejidos técnicos de altas prestaciones de uso. Acabado con recubrimiento en tres fases (tinte, fondo y acabado) con filtros UV que lo hacen altamente resistente a la radiación solar. Los acabados utilizados son en base al agua. Tacos protectores reversibles de plástico-fieltro.

[fr] Fauteuil de salle à manger. Structure en rotin naturel pelé et teinté de calibre 30 mm. Il ya plusieurs options pour le assise et le dossier: fabriqués en rotin naturel pelé et teinté de calibre 8 mm, assise et dossier rembourrée ou assise rembourrée. Possibilité de personnalisation grâce à une grande variété de tissus techniques à haute performance d'utilisation. Fini avec un revêtement triphasé (colorant, fond et finition) avec des filtres UV qui le rendent très résistant au rayonnement solaire. Les finitions utilisées sont à base d'eau. Tampons de protection réversibles en plastique-feutre.

[de] Stuhl mit Armlehene, Struktur aus geschältem und getöntem Naturrattan 30 mm Durchmesser. Sitzfläche wählbar: Sitzfläche aus Naturrattan 8 mm Durchmesser oder gepolsterter Sitz. Möglichkeit der Personalisierung durch eine Vielzahl von technischen Stoffen mit hoher Gebrauchsleistung. Gefertigt mit einer dreistufigen Beschichtung (Farbstoff, Grundlack und Decklack), hochbeständig gegen Sonneneinstrahlung durch UV-Filter. Die verwendeten Oberflächen sind auf Wasserbasis. Schutzkappen mit auswechselbaren Einsätzen für verschiedene Fussböden, Kunststoff oder Filz.

coqueta
studio expormim, 2012

[en] “*Coqueta* holds a considerable part of Expormim’s DNA. Renewed to make it more 21st century-like, its classic features preserve, nonetheless, all the purity and personality of the original design.”

[es] “*Coqueta* contiene una parte considerable del ADN de Expormim. Reeditada con el fin de adaptarla al siglo XXI, sus líneas clásicas conservan, no obstante, todo el candor y personalidad del diseño original.”



1968



T110U Coqueta. Upholstered dining chair / silla tapizada. R14 japanese red. Customer fabric.
Restaurante Mar de Avellanas (Valencia). Project design: Hayon Studio. Photo: KlunderBie



coqueta

studio expormim, 2012

T110 U
—
Upholstered dining chair
Silla tapizada
Chaise tapissée
Stuhl, gepolstert

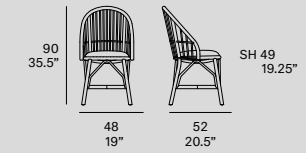

[en] Dining chair with structure made of peeled and tinted natural rattan of 28 mm/1.1" diameter. Backrest manufactured in peeled and tinted natural rattan of 10 mm/0.4" diameter. Finished with a three step water-based coating (dye, base coat and top coat) highly resistant to solar radiation thanks to UV filters. Upholstered seat with possibility of customization through a wide variety of high performance technical fabrics. Protective caps with removable plastic-felt inserts.

[es] Silla con estructura en rattan natural pelado y tintado de 28 mm de calibre. Respaldo fabricado en rattan natural pelado y tintado de 10 mm de calibre. Acabado con recubrimiento en tres fases (tinte, fondo y acabado) con filtros UV que lo hacen altamente resistente a la radiación solar. Los acabados utilizados son en base al agua. Asiento tapizado con posibilidad de personalización mediante una amplia variedad de tejidos técnicos de altas prestaciones de uso. Tacos protectores reversibles de plástico-fielto.

[fr] Chaise. Structure en rotin naturel pelé et teinté de calibre 28 mm. Dossier en rotin naturel pelé et teinté de calibre 10 mm. Fini avec un revêtement triphasé (colorant, fond et finition) avec des filtres UV qui le rendent très résistant au rayonnement solaire. Les finitions utilisées sont à base d'eau. Assise rembourrée. Possibilité de personnalisation grâce à une grande variété de tissus techniques à haute performance d'utilisation. Tampons de protection réversibles en plastique-feutre.

[de] Stuhl mit Struktur aus geschältem und getöntem Naturrattan 28 mm Durchmesser. Rückenlehne aus naturbelassenem und getöntem Rattan 10 mm Durchmesser. Gefertigt mit einer dreistufigen Beschichtung (Farbstoff, Grundlack und Decklack), hochbeständig gegen Sonneneinstrahlung durch UV-Filter. Die verwendeten Oberflächen sind auf Wasserbasis. Gepolsterter Sitz. Möglichkeit der Personalisierung durch eine Vielzahl von technischen Stoffen mit hoher Gebrauchsleistung. Schutzkappen mit austauschbaren Einsätzen, Kunststoff oder Filz.

radial
studio expormim, 2012

[en] “Among all the classics revisited, this piece from the 80s we happened to stumble upon in our archives is the most amusing and original without a doubt. Small and likeable, its peculiar shapely silhouette evokes icons of pop culture such as flying saucers or hula hoops. And in spite of it all, *Radial* has been able to transcend its era. A lucky find.”

[es] “De entre todas las revisiones de clásicos, esta pieza de los 80 que rescatamos de nuestros archivos es, sin duda, la más divertida y original. Pequeña y simpática, su peculiar silueta curvilínea evoca iconos de la cultura pop como los platillos volantes o los hula hoops. Y a pesar de ello, *Radial* ha sido capaz de trascender su época. Todo un hallazgo.”



1982





radial

studio expormim, 2012

T132
—
Armchair
Sillón
Fauteuil
Sessel

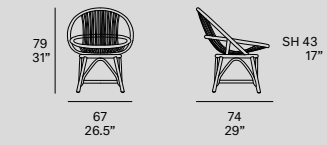

[en] Armchair with structure made of peeled and tinted natural rattan of 28 mm/1.1" diameter. Seat and backrest manufactured in peeled and tinted natural rattan of 10 mm/0.4" diameter. Finished with a three step water-based coating (dye, base coat and top coat) highly resistant to solar radiation thanks to UV filters. Protective caps with removable plastic-felt inserts.

[es] Sillón con estructura en rattan natural pelado y tintado de 28 mm de calibre. Asiento y respaldo fabricados en rattan natural pelado y tintado de 10 mm de calibre. Acabado con recubrimiento en tres fases (tinte, fondo y acabado) con filtros UV que lo hacen altamente resistente a la radiación solar. Los acabados utilizados son en base al agua. Tacos protectores reversibles de plástico-fieltro.

[fr] Fauteuil. Structure en rotin naturel pelé et teinté de calibre 28 mm. Assise et dossier fabriqués en rotin naturel pelé et teinté de calibre 10 mm. Fini avec un revêtement triphasé (colorant, fond et finition) avec des filtres UV qui le rendent très résistant au rayonnement solaire. Les finitions utilisées sont à base d'eau. Tampons de protection réversibles en plastique-feutre.

[de] Sessel mit Struktur aus geschältem und getöntem natürlichen Rattan 28 mm Durchmesser. Sitz und Rückenlehne aus geschältem und getöntem Naturrattan 10 mm Durchmesser. Gefertigt mit einer dreistufigen Beschichtung (Farbstoff, Grundlack und Decklack), hochbeständig gegen Sonneneinstrahlung durch UV-Filter. Die verwendeten Oberflächen sind auf Wasserbasis. Schutzkappen mit auswechselbaren Einsätzen, Kunststoff oder Filz.

benasal
studio expormim, 2012

[en] “*Benasal*, also known as the armchair that won Jaime Hayon’s heart, is a simple and functional design seeking for comfort without any further ado. Pomposity aside, it is just an armchair inviting to sit and relax. Being thus conceived, how could it not be suitable for any given place at any given time?”

[es] “*Benasal*, a menudo también conocido como el sillón del que se enamoró Jaime Hayon. Un diseño simple y funcional que busca comodidad sin grandes alardes. Un sillón que huye de los artificios e invita a descansar. Siendo así, cómo no iba a encajar en cualquier época y en cualquier lugar.”



1982





benasal

studio expormim, 2012

T131
—
Armchair
Sillón
Fauteuil
Sessel

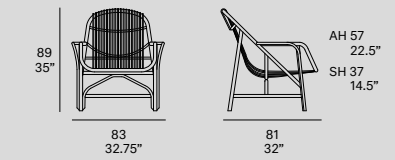

with optional cushion

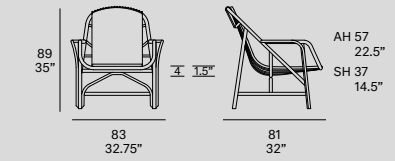

[en] Armchair with structure made of peeled and tinted natural rattan of 30 mm/1.18" diameter. Seat and backrest manufactured in peeled and tinted natural rattan of 10 mm/0.4" diameter. Finished with a three step water-based coating (dye, base coat and top coat) highly resistant to solar radiation thanks to UV filters. Optional cushion with possibility of customization through a wide variety of high performance technical fabrics. Protective caps with removable plastic-felt inserts.

[es] Sillón con estructura en rattan natural pelado y tintado de 30 mm de calibre. Asiento y respaldo fabricados en rattan natural pelado y tintado de 10 mm de calibre. Acabado con recubrimiento en tres fases (tinte, fondo y acabado) con filtros UV que lo hacen altamente resistente a la radiación solar. Los acabados utilizados son en base al agua. Cojín opcional tapizado con posibilidad de personalización mediante una amplia variedad de tejidos técnicos de altas prestaciones de uso. Tacos protectores reversibles de plástico-fielto.

[fr] Fauteuil. Structure en rotin naturel pelé et teinté de calibre 30 mm. Assise et dossier fabriqués en rotin naturel pelé et teinté de calibre 10 mm. Fini avec un revêtement triphasé (colorant, fond et finition) avec des filtres UV qui le rendent très résistant au rayonnement solaire. Les finitions utilisées sont à base d'eau. Coussin optionnel. Possibilité de personnalisation grâce à une grande variété de tissus techniques à haute performance d'utilisation. Tampons de protection réversibles en plastique-feutre.

[de] Sessel mit Struktur aus geschältem und getöntem natürlichen Rattan 30 mm Durchmesser. Sitz und Rückenlehne aus geschältem und getöntem Naturrattan 10 mm Durchmesser. Gefertigt mit einer dreistufigen Beschichtung (Farbstoff, Grundlack und Decklack) hochbeständig gegen Sonneneinstrahlung durch UV-Filter. Die verwendeten Oberflächen sind auf Wasserbasis. Optionales gepolstertes Sitzkissen. Möglichkeit der Personalisierung durch eine Vielzahl von technischen Stoffen mit hoher Gebrauchsleistung. Schutzkappen für verschiedene Böden: Kunststoff oder Filz.

copa
studio expormim, 2012

[en] “Of all our classics, *Copa* was perhaps the one that did not need to be remembered because it was never forgotten. Despite its majestic pose, the truth is its high backrest provides a warm, enveloping hug. Its organic design evokes the blossoming bud of a flower welcoming the person who sits on it.”

[es] “De nuestros clásicos, quizá el que menos necesitaba ser recordado es *Copa*, dado que nunca llegó a olvidarse. A pesar de su porte majestuoso, lo cierto es que su respaldo elevado proporciona un abrazo cálido y envolvente. Su diseño orgánico evoca una flor que parece abrirse para acoger a quien se sienta en ella.”



1982

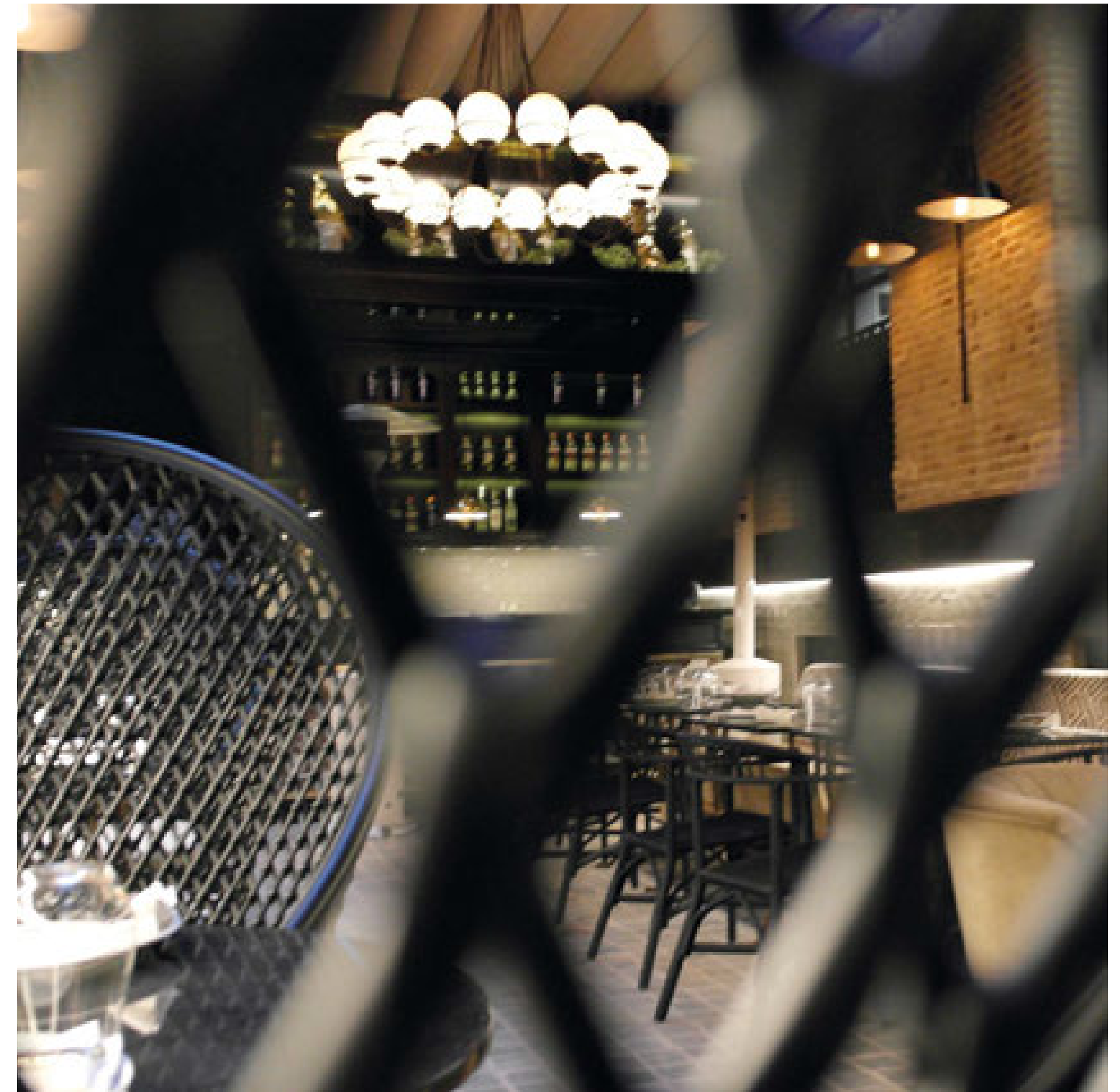

T139 Copa. Armchair / sillón. R09 nero. Customer fabric
Random Restaurant (Madrid). Project design: Madrid in Love. Photo: Fernando Alda





copa

studio expormim, 2012

T139
—
Armchair
Sillón
Fauteuil
Sessel

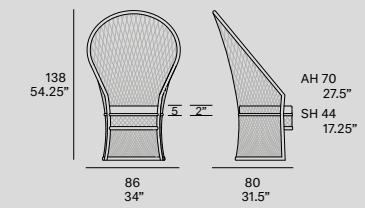

[en] Armchair with structure made of peeled and tinted natural rattan of 32 mm/1.26" diameter. Backrest manufactured in peeled and tinted natural rattan of 10 mm/0.4" diameter. Finished with a three step water-based coating (dye, base coat and top coat) highly resistant to solar radiation thanks to UV filters. Optional cushion with possibility of customization through a wide variety of high performance technical fabrics. Protective caps with removable plastic-felt inserts.

[es] Sillón con estructura en rattan natural pelado y tintado de 32 mm de calibre. Respaldo fabricado en rattan natural pelado y tintado de 10 mm de calibre. Acabado con recubrimiento en tres fases (tinte, fondo y acabado) con filtros UV que lo hacen altamente resistente a la radiación solar. Los acabados utilizados son en base al agua. Cojín opcional tapizado con posibilidad de personalización mediante una amplia variedad de tejidos técnicos de altas prestaciones de uso. Tacos protectores reversibles de plástico-fielto.

[fr] Fauteuil. Structure en rotin naturel pelé et teinté de calibre 32 mm. Assise et dossier fabriqués en rotin naturel pelé et teinté de calibre 10 mm. Fini avec un revêtement triphasé (colorant, fond et finition) avec des filtres UV qui le rendent très résistant au rayonnement solaire. Les finitions utilisées sont à base d'eau. Coussin optionel. Possibilité de personnalisation grâce à une grande variété de tissus techniques à haute performance d'utilisation. Tampons de protection réversibles en plastique-feutre.

[de] Sessel mit Struktur aus geschältem und getöntem natürlichen Rattan 32 mm Durchmesser. Rückenlehne aus geschältem und getöntem Naturrattan 10 mm Durchmesser. Gefertigt mit einer dreistufigen Beschichtung (Farbstoff, Grundlack und Decklack), hochbeständig gegen Sonneneinstrahlung durch UV-Filter. Die verwendeten Oberflächen sind auf Wasserbasis. Optionales gepolstertes Sitzkissen. Möglichkeit der Personalisierung durch eine Vielzahl von technischen Stoffen mit hoher Gebrauchsleistung. Schutzkappen für verschiedene Böden: Kunststoff oder Filz.

reposito
studio expormim, 2012

[en] “*Reposo* (rest), in physics, refers to an object being stationary. Everything around is subject to mutation except for it. With its undulant silhouette evoking sand dunes and its butterfly-like backrest, *Reposo* stares at the changing world without ever getting troubled. This unique self-awareness is part of its grandeur and yet its embrace feels as warm as a gentle tropical breeze. A pure metaphor for everlasting summer.”

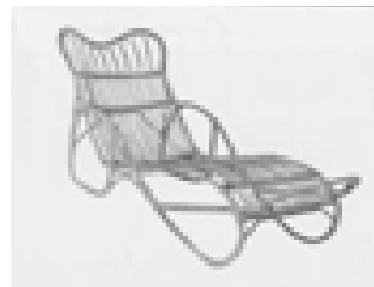

1968

[es] “*Reposo*, en física, es ese estado de la materia en el que un cuerpo no se mueve. Todo su entorno está sujeto al cambio excepto él. De silueta ondulante como las dunas de arena y un respaldo que evoca las alas de una mariposa, *Reposo* contempla el mundo en constante mutación sin pestañear. Esta extraña conciencia de sí misma es parte de su grandeza y aun así, su abrazo resulta tan cálido como una suave brisa tropical. Metáfora pura del eterno verano.”





reposito

studio expormim, 2012

T160

Chaise longue
Tumbona
Chaise longue
Sonnenliege

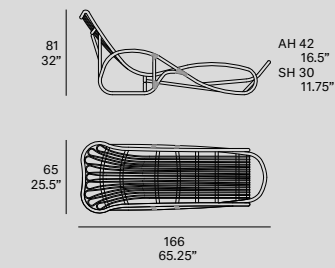

with optional cushion

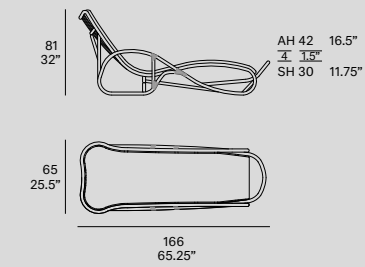

[en] Chaise longue with structure made of peeled and tinted natural rattan of 32 mm/1.26" diameter. Seat and backrest manufactured in peeled and tinted natural rattan 10 mm/0.4" diameter. Finished with a three step water-based coating (dye, base coat and top coat) highly resistant to solar radiation thanks to UV filters. Optional cushion with possibility of customization through a wide variety of high performance technical fabrics. Protective caps with removable plastic-felt inserts.

[es] Tumbona con estructura en rattan natural pelado y tintado de 32 mm de calibre. Asiento y respaldo fabricados en rattan natural pelado y tintado de 10 mm de calibre. Acabado con recubrimiento en tres fases (tinte, fondo y acabado) con filtros UV que lo hacen altamente resistente a la radiación solar. Los acabados utilizados son en base al agua. Cojín opcional tapizado con posibilidad de personalización mediante una amplia variedad de tejidos técnicos de altas prestaciones de uso. Tacos protectores reversibles de plástico-fielto.

[fr] Chaise longue. Structure en rotin naturel pelé et teinté de calibre 32 mm. Assise et dossier fabriqués en rotin naturel pelé et teinté de calibre 10 mm. Fini avec un revêtement triphasé (colorant, fond et finition) avec des filtres UV qui le rendent très résistant au rayonnement solaire. Les finitions utilisées sont à base d'eau. Coussin optionel. Possibilité de personnalisation grâce à une grande variété de tissus techniques à haute performance d'utilisation. Tampons de protection réversibles en plastique-feutre.

[de] Chaiselongue mit Struktur aus geschältem und getöntem Naturrattan und 32 mm Durchmesser. Sitz und Rückenlehne aus geschältem und getöntem Naturrattan 10 mm Durchmesser. Gefertigt mit einer dreistufigen Beschichtung (Farbstoff, Grundlack und Decklack), hochbeständig gegen Sonneneinstrahlung durch UV-Filter. Die verwendeten Oberflächen sind auf Wasserbasis. Optionales gepolstertes Sitzkissen. Möglichkeit der Personalisierung durch eine Vielzahl von technischen Stoffen mit hoher Gebrauchsleistung. Schutzkappen für verschiedene Böden: Kunststoff oder Filz.

dining tables

atrivm indoor
200

nude indoor
210

kotai
220

falcata indoor
242

slats
250

bistro indoor
258

kiri
266

grada indoor
272

flamingo indoor
278

atrivm indoor
manel molina, 2020

[en] “*Atrivm* is the meeting place around which life unfolds, around which the structure of the Roman house is defined. The Mediterranean lifestyle maintains the tradition of celebrating life around the table. The tables of this collection, made of solid oak profiles, succeed in joining lightness and strength, and offer a wide range of dimensions and finishes suitable for the most demanding environments.”

[es] “*Atrivm* es el lugar de encuentro alrededor del cual sucede la vida, en torno al que se conforma la estructura de la casa romana. El estar mediterráneo conserva la costumbre de celebrar la vida en torno a la mesa. Las mesas de esta colección, realizadas a partir de sólidos perfiles de roble, consiguen unir ligereza y robustez en una amplia oferta de dimensiones y acabados aptos para los entornos más exigentes.”



T238R Atrivm indoor. Round dining table / mesa redonda. Ø150x75 / Ø59" x 29.5". W01 natural oak







atrivm indoor

[en] Tabletop made of solid wood from European oaks with 21 mm/0.83" of section. Structure made of high resistance aluminum profile, finished with polyester powder. Legs made of solid wood profile from European oaks. The collection is also available in lacquered top version (MDF) and in European oak veneer top. Optional junction box. Delivered unassembled.

[es] Tapa fabricada en madera maciza de roble europeo de 21 mm de sección. Estructura en perfilaría de aluminio de alta resistencia, acabado en pintura de polvo de poliéster. Patas fabricadas en perfilaría maciza de roble europeo. La colección también está disponible en versión lacada (MDF) y en tablero contrachapado de roble europeo. Se sirven desmontadas.

[fr] Plateau fabriqué en bois massif de chêne européen avec 21 mm de section. Structure fabriquée en profilé d'aluminium de haute résistance finis avec une peinture en poudre de polyester. Pieds fabriqués en profil massif de chêne européen. La collection est également disponible dans une version laquée (MDF) et en contreplaqué de chêne européen. Livrée démontée.

[de] Aus Massivholz hergestellte Platte der europäischen Eiche von 21 mm des Einschnitts. Gestell ist aus hochfestem Aluminiumrohr und gefertigt mit Polyesterstaub. Fuss sind hergestellt aus Massivholz der europäischen Eiche. Es ist auch eine lackierte Version (MDF) für diese Kollektion verfügbar und in europäischem Eichenfurnier erhältlich. Die Tische werden desmontiert geliefert.

manel molina, 2020

T220 140
—
Rectangular dining table
Mesa rectangular
Table rectangulaire
Rechteckiger Tisch

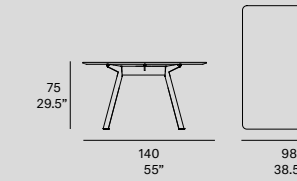

T234 C
—
Square dining table
Mesa cuadrada
Table carrée
Quadratischer Tisch

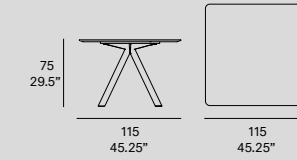

T220 180
—
Rectangular dining table
Mesa rectangular
Table rectangulaire
Rechteckiger Tisch

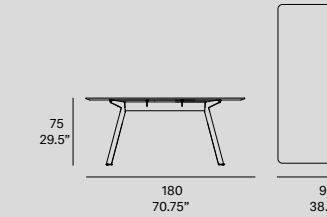

T238 C
—
Square dining table
Mesa cuadrada
Table carrée
Quadratischer Tisch

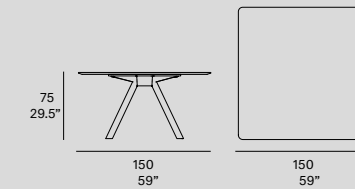

T220 240
—
Rectangular dining table
Mesa rectangular
Table rectangulaire
Rechteckiger Tisch

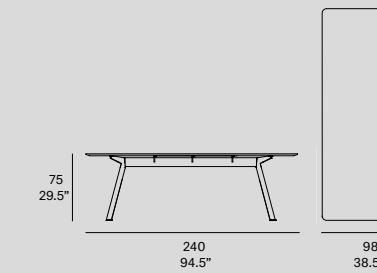

T234 R
—
Round dining table
Mesa redonda
Table ronde
Runder Tisch

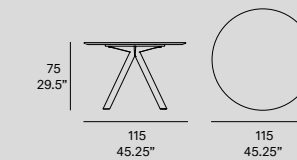

T220 295
—
Rectangular dining table
Mesa rectangular
Table rectangulaire
Rechteckiger Tisch

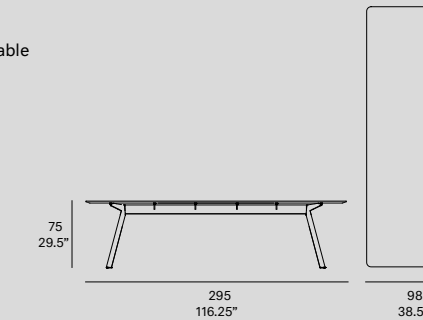

T238 R
—
Round dining table
Mesa redonda
Table ronde
Runder Tisch

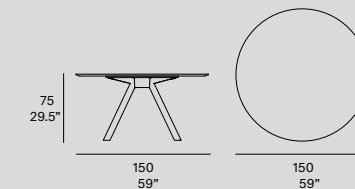

nude indoor
studio expormim, 2021

[en] “Cut loose the unnecessary to find the beauty of simplicity: in the form, reduced to basic geometric figures; in the design, intentionally austere, but made explicit through subtle details such as the cone-shaped legs or the tabletop beveled edge; and in the materials, essentially strong to secure its persistence. The beauty and honesty of a nude.”

[es] “Huir de lo artificioso en pos de la belleza de la sencillez. Sencillez en la forma, que se reduce a figuras geométricas básicas; en el diseño, intencionadamente austero, pero explícito en sutiles detalles como el acabado cónico de las patas o el bisel del tablero; y en los materiales, resistentes, para garantizar su persistencia. La belleza y la sinceridad de un desnudo.”





T620 280 Nude indoor. Rectangular dining table / mesa rectangular. 280x100x75 / 110.25" x 39.25" x 29.5". LT11 graphite. 111 FT graphite





nude — 216



T623 150 Nude indoor. Round dining table / mesa redonda. Ø150x75 / Ø59" x 29.5". W01 natural oak. 111 FT graphite

nude indoor

[en] Structure made of stainless steel tube, finished with polyester powder. The collection is available in European oak veneer top and lacquered top version (MDF). Tabletop thickness: 12 mm/0.47" thick for rectangular dining tables. Delivered unassembled.

[es] Estructura fabricada en tubo de acero inoxidable, acabado en pintura de polvo de poliéster. La colección está disponible en tablero chapado de roble europeo y en versión lacada (MDF). Espesor del tablero: 12 mm para las mesas rectangulares. Se sirven desmontadas.

[fr] Structure fabriquée en tube d'acier inoxydable fini avec une peinture de poudre de polyester. La collection est disponible dans une version en contreplaqué de chêne européen et une version laquée (MDF). Épaisseur du plateau: 12 mm pour les tables rectangulaires. Livrée démontée.

[de] Das Gestell ist hergestellt aus rostfreiem Stahl und gefertigt mit Polyesterstaub. Die Kollektion ist auch in europäischem Eichenfurnier erhältlich und lackierte Version (MDF). Tischplattenstärke: 12 mm für rechteckige Tische. Die Kollektion werden desmontiert geliefert.

studio expormim, 2021

T620 160

Rectangular dining table
Mesa rectangular
Table rectangulaire
Rechteckiger Tisch

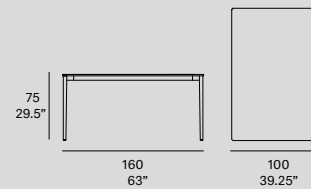

T620 190

Rectangular dining table
Mesa rectangular
Table rectangulaire
Rechteckiger Tisch

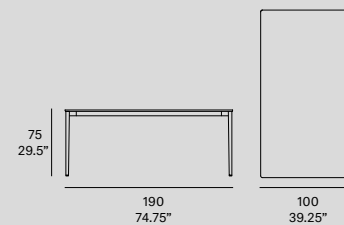

T620 220

Rectangular dining table
Mesa rectangular
Table rectangulaire
Rechteckiger Tisch

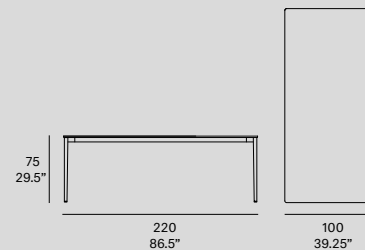

T620 250

Rectangular dining table
Mesa rectangular
Table rectangulaire
Rechteckiger Tisch

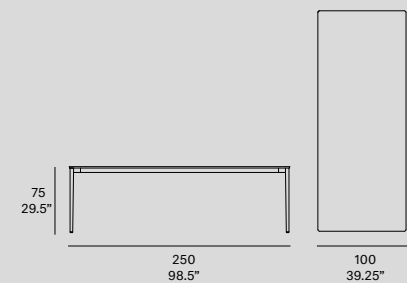

T620 280

Rectangular dining table
Mesa rectangular
Table rectangulaire
Rechteckiger Tisch

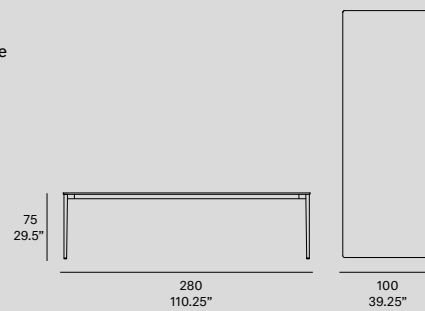

[en] Structure made of stainless steel tube, finished with polyester powder. The collection is available in European oak veneer top and lacquered top version (MDF). Tabletop thickness: 19 mm/0.75" thick for expandable and round dining tables, 12 mm/0.47" thick for square dining tables. Delivered unassembled.

[es] Estructura fabricada en tubo de acero inoxidable, acabado en pintura de polvo de poliéster. La colección está disponible en tablero chapado de roble europeo y en versión lacada (MDF). Espesor del tablero: 19 mm para las mesas extensibles y redondas, 12 mm para las mesas cuadradas. Se sirven desmontadas.

[fr] Structure fabriquée en tube d'acier inoxydable fini avec une peinture de poudre de polyester. La collection est disponible dans une version en contreplaqué de chêne européen et une version laquée (MDF). Épaisseur du plateau: 19 mm pour les tables extensibles et rondes et 12 mm pour les tables carrées. Livrée démontée.

[de] Das Gestell ist hergestellt aus rostfreiem Stahl und gefertigt mit Polyesterstaub. Die Kollektion ist auch in europäischem Eichenfurnier erhältlich und lackierte Version (MDF). Tischplattenstärke: 19 mm für runde und ausziehbare Tische und 12 mm für quadratische Tische. Die Kollektion werden desmontiert geliefert.

nude indoor

studio expormim, 2021

T622 100

Square dining table
Mesa cuadrada
Table carrée
Quadratischer Tisch

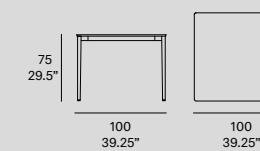

T623 98

Round dining table
Mesa redonda
Table ronde
Runder Tisch

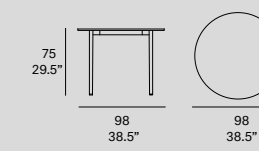

T622 150

Square dining table
Mesa cuadrada
Table carrée
Quadratischer Tisch

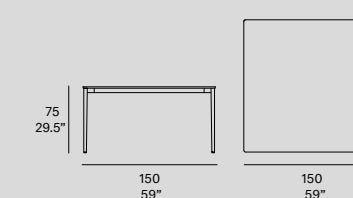

T623 150

Round dining table
Mesa redonda
Table ronde
Runder Tisch

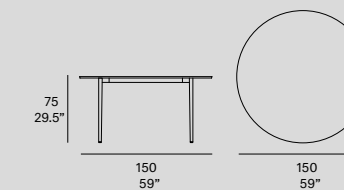

T628

Rectangular expandable dining table
Mesa rectangular extensible
Table rectangulaire extensible
Ausziehbarer rechteckiger Tisch

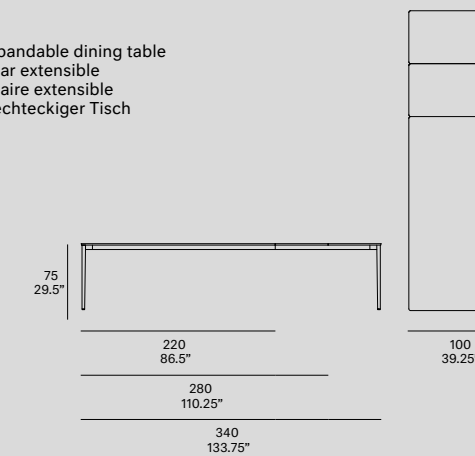

kotai
mario ruiz, 2015/2021

[en] “If there is something that defines the *Kotai* table collection, it is precisely its soundness, as its own Japanese name denotes. Made of solid wood, its most distinctive feature is the bevel alongside its four edges and the cleavage dividing it into two identical halves and highlighting the unique possibilities of this noble material. *Kotai* is not just gorgeous but functional, with biased legs to help chairs fit smoothly and with natural elegance under the tabletop.”

[es] “Si algo define a la colección de mesas *Kotai* es su solidez, como su propio nombre, en japonés, indica. Realizada en madera maciza, su rasgo más distintivo es el bisel a lo largo de sus cuatro bordes, así como la escisión central que la divide en dos mitades idénticas y pone de relieve las posibilidades únicas de este noble material. *Kotai* no sólo es hermosa, sino funcional, con patas en proyección oblicua de modo que las sillas encajan con natural elegancia y suavidad bajo el tablero.”





T457 260 Kotai. Rectangular dining table / mesa rectangular. 260x100x75 / 102.25" x 39.25" x 29.5". W02 white stained

T455 140 Kotai. Round dining table / mesa redonda. Ø140x75 / Ø55" x 29.5". W04 black stained





kotai — 226

kotai — 227



T457 240 Kotai. Rectangular dining table / mesa rectangular. 240x100x75 / 94.5" x 39.25" x 29.5". W01 natural oak



T457 220 Kotai. Rectangular dining table / mesa rectangular. 220x100x75 / 86.5" x 39.25" x 29.5". W04 black stained
T483 Kotai. Extension for office table / extensión mesa oficina. 120x60x75 / 47.25" x 23.5" x 29.5". W04 black stained

T456 140 Kotai. Square dining table / mesa cuadrada. 140x140x75 / 55" x 55" x 29.5". W01 natural oak





T480 150 Kotai. Desk / escritorio. 150x50x75 / 59" x 19.75" x 29.5". W04 black stained



kotai

[en] Structure made of solid wood profile from European oaks. Tabletop made of solid wood from European oaks with 21 mm/0.83" of section. Also available in European oak veneer. Delivered unassembled.

[es] Estructura fabricada en perfilería maciza de roble europeo. Tapa fabricada en madera maciza de roble europeo de 21 mm de sección. Existe una versión en tablero chapado de roble europeo. Se sirven desmontadas.

[fr] Structure fabriquée en profil de bois massif de chêne européen. Plateau fabriqué en bois massif de chêne européen avec 21 mm de section et disponible en contreplaqué de chêne européen. Livrée démontée.

[de] Struktur und Platte hergestellt aus massiver europäischer Eiche, 21 mm des Schnitts. Die Kollektion ist auch in europäischem Eichenfurnier erhältlich. Die Tische werden desmontiert geliefert.

mario ruiz, 2015/2021

T457 180

Rectangular dining table
Mesa rectangular
Table rectangulaire
Rechteckiger Tisch

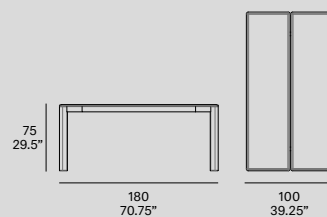

T457 200

Rectangular dining table
Mesa rectangular
Table rectangulaire
Rechteckiger Tisch

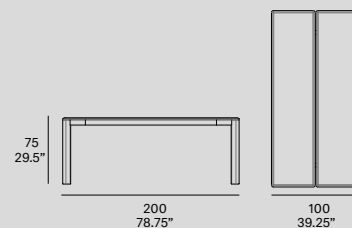

T457 220

Rectangular dining table
Mesa rectangular
Table rectangulaire
Rechteckiger Tisch

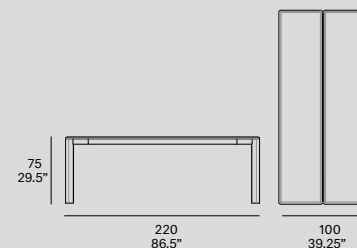

T457 240

Rectangular dining table
Mesa rectangular
Table rectangulaire
Rechteckiger Tisch

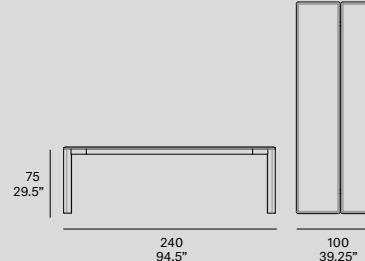

T457 260

Rectangular dining table
Mesa rectangular
Table rectangulaire
Rechteckiger Tisch

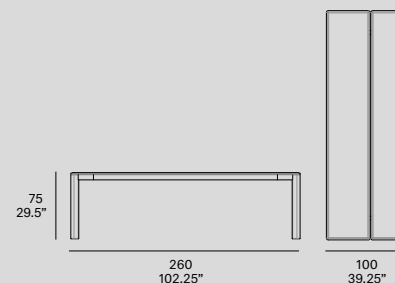

[en] Structure made of solid wood profile from European oaks. Tabletop made of solid wood from European oaks with 21 mm/0.83" of section. Also available in European oak veneer. Delivered unassembled.

[es] Estructura fabricada en perfilería maciza de roble europeo. Tapa fabricada en madera maciza de roble europeo de 21 mm de sección. Existe una versión en tablero chapado de roble europeo. Se sirven desmontadas.

[fr] Structure fabriquée en profil de bois massif de chêne européen. Plateau fabriqué en bois massif de chêne européen avec 21 mm de section et disponible en contreplaqué de chêne européen. Livrée démontée.

[de] Struktur und Platte hergestellt aus massiver europäischer Eiche, 21 mm des Schnitts. Die Kollektion ist auch in europäischem Eichenfurnier erhältlich. Die Tische werden desmontiert geliefert.

kotai

mario ruiz, 2015/2021

T456 100

Square dining table
Mesa cuadrada
Table carrée
Quadratischer Tisch

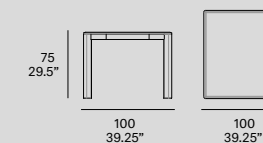

T455 100

Round dining table
Mesa redonda
Table ronde
Runder Tisch

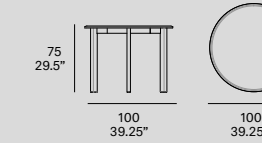

T456 120

Square dining table
Mesa cuadrada
Table carrée
Quadratischer Tisch

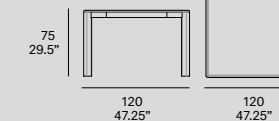

T455 120

Round dining table
Mesa redonda
Table ronde
Runder Tisch

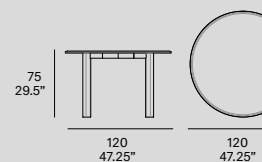

T456 140

Square dining table
Mesa cuadrada
Table carrée
Quadratischer Tisch

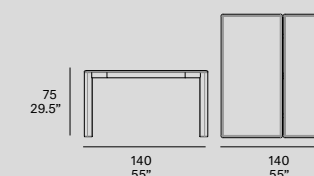

T455 140

Round dining table
Mesa redonda
Table ronde
Runder Tisch

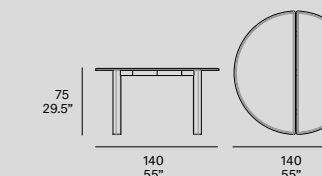

T460

Rectangular expandable dining table
Mesa rectangular extensible
Table rectangulaire extensible
Ausziehbarer rechteckiger Tisch

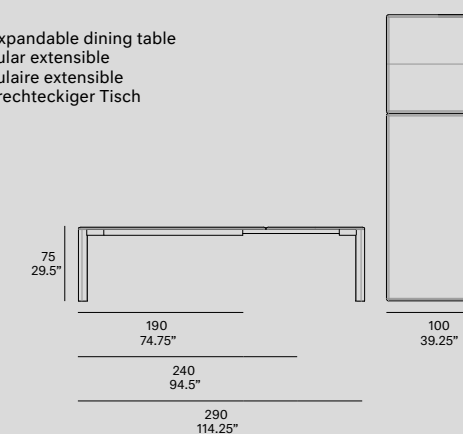

kotai

[en] Structure made of solid wood profile from European oaks. Tabletop made of solid wood from European oaks with 21 mm/0.83" of section. Also available in European oak veneer. Delivered unassembled.

[es] Estructura fabricada en perfilería maciza de roble europeo. Tapa fabricada en madera maciza de roble europeo de 21 mm de sección. Existe una versión en tablero chapado de roble europeo. Se sirven desmontadas.

[fr] Structure fabriquée en profil de bois massif de chêne européen. Plateau fabriqué en bois massif de chêne européen avec 21 mm de section et disponible en contreplaqué de chêne européen. Livrée démontée.

[de] Struktur und Platte hergestellt aus massiver europäischer Eiche, 21 mm des Schnitts. Die Kollektion ist auch in europäischem Eichenfurnier erhältlich. Die Tische werden desmontiert geliefert.

mario ruiz, 2015/2021

T477 180

Rectangular high dining table
Mesa rectangular alta
Table rectangulaire haute
Hoher Rechteckiger Tisch

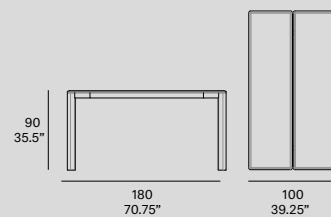

T477 200

Rectangular high dining table
Mesa rectangular alta
Table rectangulaire haute
Hoher Rechteckiger Tisch

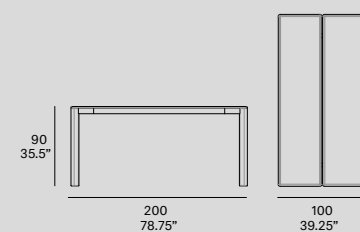

T477 220

Rectangular high dining table
Mesa rectangular alta
Table rectangulaire haute
Hoher Rechteckiger Tisch

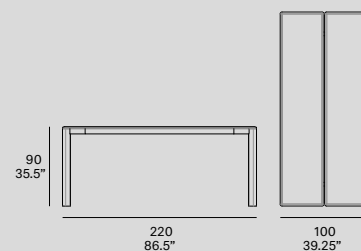

T477 240

Rectangular high dining table
Mesa rectangular alta
Table rectangulaire haute
Hoher Rechteckiger Tisch

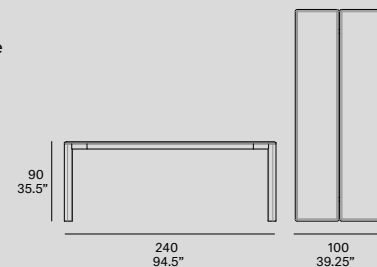

T477 280

Rectangular high dining table
Mesa rectangular alta
Table rectangulaire haute
Hoher Rechteckiger Tisch

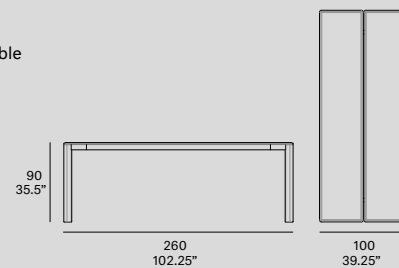

[en] Structure made of solid wood profile from European oaks. Tabletop made of solid wood from European oaks with 21 mm/0.83" of section. Also available in European oak veneer. Delivered unassembled.

[es] Estructura fabricada en perfilería maciza de roble europeo. Tapa fabricada en madera maciza de roble europeo de 21 mm de sección. Existe una versión en tablero chapado de roble europeo. Se sirven desmontadas.

[fr] Structure fabriquée en profil de bois massif de chêne européen. Plateau fabriqué en bois massif de chêne européen avec 21 mm de section et disponible en contreplaqué de chêne européen. Livrée démontée.

[de] Struktur und Platte hergestellt aus massiver europäischer Eiche, 21 mm des Schnitts. Die Kollektion ist auch in europäischem Eichenfurnier erhältlich. Die Tische werden desmontiert geliefert.

kotai

mario ruiz, 2015/2021

T480 120

Desk
Escritorio
Bureau
Schreibtisch

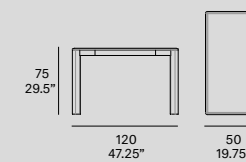

T483

Extension for office table
Extensión mesa oficina
Extension pour bureau
Erweiterung für Bürotisch

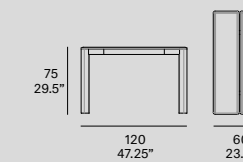

T480 150

Desk
Escritorio
Bureau
Schreibtisch

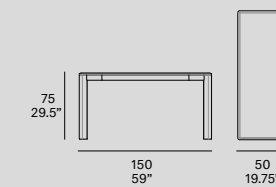

T480 180

Desk
Escritorio
Bureau
Schreibtisch

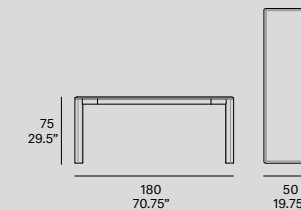

composition examples

KOTAI 3

1-T457 220
1-T483
1-T071 SW

European oak veneer tabletop

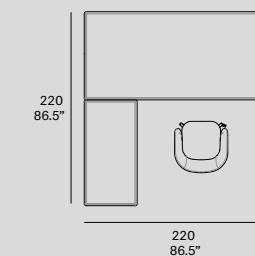

KOTAI 4

1-T457 240
1-T483
1-T070 SN

Solid wood tabletop

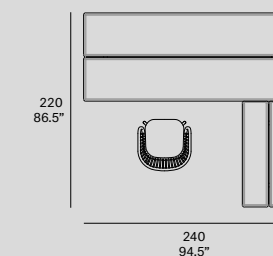

falcata indoor
lievore altherr molina, 2017

[en] “Its name comes from tradition, but its aesthetic is innovative. Its legs of injected aluminum seem to flow smoothly just like the distinctive black ink strokes of shodō (Japanese calligraphy) and evoke organic elements. Its elegance is based upon the balance between simplicity and delicateness, as well as upon a harmonious structure allowing for visual lightness. Highly technological materials and systems blend in with reminiscences of the animal and plant kingdom, the exotic Japanese culture and the first inhabitants of a land called Iberia synthesizing in a unique piece.”

[es] “Su nombre nace de la tradición, pero su estética es innovadora. La fluidez con que se dibujan sus patas de aluminio inyectado, semejantes a los trazos de tinta negra del shodō (caligrafía japonesa), evoca elementos orgánicos. Su elegancia se basa en el equilibrio entre simplicidad y delicadeza, así como en una estructura armónica que la dota de gran ligereza visual. Materiales y sistemas altamente tecnológicos confluyen con reminiscencias del reino animal y vegetal, de la exótica cultura japonesa y de los primeros moradores de un territorio llamado Iberia sintetizándose en una pieza única.”



T934R Falcata indoor. Round dining table / mesa redonda. Ø115x75 / Ø45.25" x 29.5". W04 black stained. 111 FT graphite





falcata indoor



[en] Tabletop made of solid wood from European oaks with 21 mm/0.83" of section. Structure made of high resistance aluminum profile and legs of injected aluminum, finished with polyester powder. The collection is also available in a lacquered version (MDF) and in European oak plywood. Optional junction box. Delivered unassembled.

[es] Tapa fabricada en madera maciza de roble europeo de 21 mm de sección. Estructura en perfilera de aluminio de alta resistencia y patas en inyección de aluminio, con acabado en pintura de polvo de poliéster. La colección también está disponible en versión lacada (MDF) y en tablero contrachapado de roble europeo. Se sirven desmontadas.

[fr] Plateau fabriqué en bois massif de chêne européen avec 21 mm de section. Structure fabriquée en profilé d'aluminium de haute résistance et pieds en injection d'aluminium finis avec une peinture en poudre de polyester. La collection est également disponible dans une version laquée (MDF) et en contreplaqué de chêne européen. Livrée démontée.

[de] Aus Massivholz hergestellte Platte der europäischen Eiche von 21 mm des Einschnitts. Gestell ist aus hochfestem Aluminiumrohr und gefertigt mit Polyesterstaub. Es ist auch eine lackierte Version (MDF) für diese Kollektion verfügbar und in europäischem Eichenfurnier erhältlich. Die Tische werden desmontiert geliefert.

lievore altherr molina, 2017

T920 140
—
Rectangular dining table
Mesa rectangular
Table rectangulaire
Rechteckiger Tisch

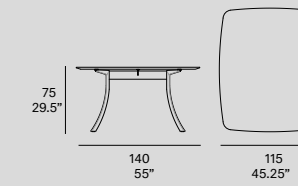

T934 E
—
Elliptical dining table
Mesa elíptica
Table elliptique
Elliptischer Tisch

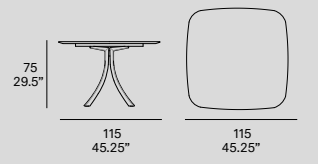

T920 180
—
Rectangular dining table
Mesa rectangular
Table rectangulaire
Rechteckiger Tisch

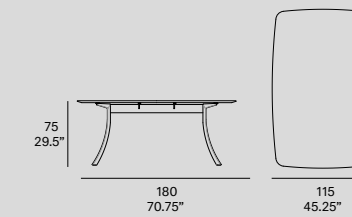

T934 R
—
Round dining table
Mesa redonda
Table ronde
Runder Tisch

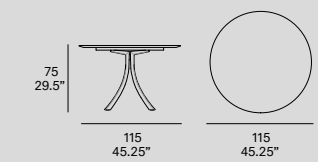

T920 240
—
Rectangular dining table
Mesa rectangular
Table rectangulaire
Rechteckiger Tisch

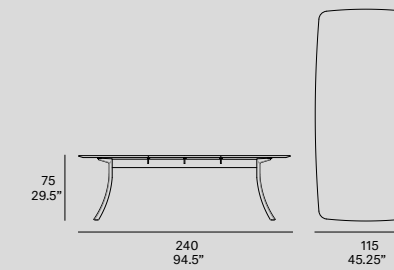

T920 295
—
Rectangular dining table
Mesa rectangular
Table rectangulaire
Rechteckiger Tisch

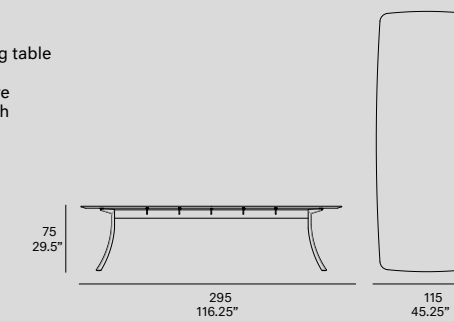

slats
studio expormim, 2012

[en] “Its oblong structure reminds that of Neolithic dolmens with two vertical pieces supporting a large flat capstone, but very much lighter as it is made of thin aluminum sheets and wood slats. Hence its name. Thanks to its simple design, as clever as pleasant, *Slats* blends smoothly into any kind of background.”

[es] “Su estructura oblonga recuerda a la de los dólmenes neolíticos con dos piezas verticales sobre las que se asienta una gran losa plana a modo de cubierta, pero infinitamente más ligera al estar hecha con planchas de aluminio y listones de madera. De ahí su nombre. Gracias a su diseño sencillo, tan inteligente como agradable, *Slats* encaja con suavidad en cualquier ambiente.”



T437 240 Slats. Rectangular dining table / mesa rectangular. 240x96x74 / 94.5" x 37.75" x 29.25". W01 natural oak. 111 FT graphite



T437 200 Slats. Rectangular dining table / mesa rectangular. 200x96x74 / 78.75" x 37.75" x 29.25". W01 natural oak. 1111 FT graphite



slats

studio expormim, 2012

[en] Tabletop made of solid wood from European oaks with 42 mm/1.65" of section. Lacquered aluminum feet with 10 mm/0.4" of section. Body frame made of lacquered steel. The collection is also available in a lacquered version (MDF) and in European oak veneer. Delivered unassembled.

[es] Tapa fabricada en madera maciza de roble europeo de 42 mm de sección. Pie fabricado en plancha de aluminio lacado de 10 mm de sección. Bastidor fabricado en acero lacado. La colección está también disponible en versión lacada (MDF) y en tablero chapado de roble europeo. Se sirven desmontadas.

[fr] Plateau fabriqué en bois massif de chêne européen avec 42 mm de section. Pied en aluminium lacqué avec 10 mm de section. Étagère en acier lacqué. La collection est également disponible dans une version laquée (MDF) et en contreplaqué de chêne européen. Livrée démontée.

[de] Platte hergestellt aus Massivholz der europäischen Eiche, Schnitt 42 mm. Der Fuss ist aus Aluminium, lackiert und hat einen Schnitt von 10 mm. Gestell aus Stahl, lackiert. Es ist auch eine lackierte Version (MDF) für diese Kollektion verfügbar und in europäischem Eichenfurnier erhältlich. Die Tische werden demontiert geliefert.

T437 180
—
Rectangular dining table
Mesa rectangular
Table rectangulaire
Rechteckiger Tisch

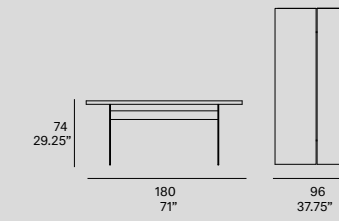

T437 200
—
Rectangular dining table
Mesa rectangular
Table rectangulaire
Rechteckiger Tisch

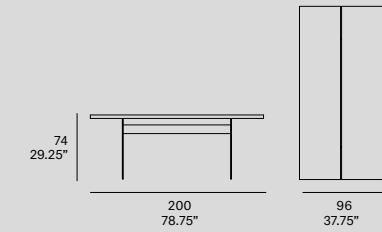

T437 220
—
Rectangular dining table
Mesa rectangular
Table rectangulaire
Rechteckiger Tisch

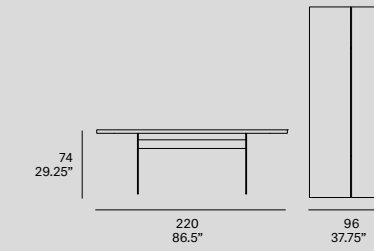

T437 240
—
Rectangular dining table
Mesa rectangular
Table rectangulaire
Rechteckiger Tisch

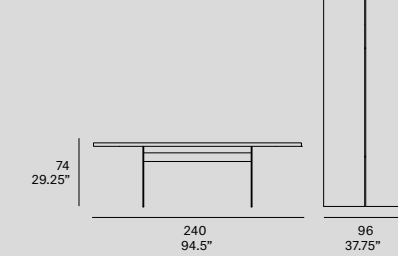

bistro indoor
Manel Molina, 2017

[en] “Light and versatile, *Bistro* table adapts easily to the most varied environments, either a nice hotel boutique or a select restaurant. The natural simplicity in its distinctive gesture, where acquaintance and closeness meet to underline its sober and modern character, is an explicit invitation to share good moments around it.”

[es] “Ligera y versátil, la mesa *Bistro* se adapta con facilidad a los ambientes más diversos, ya sea un coqueto hotel boutique o un selecto restaurante. La natural sencillez de su distintivo gesto, en el que familiaridad y cercanía se conjugan para subrayar un carácter sereno y contemporáneo, constituye una invitación explícita a compartir buenos momentos a su alrededor.”



T904E 90 Bistro Indoor. Dining table stand with elliptical top / pie de mesa con tapa elíptica. 90x90x75 / 35.5" x 35.5" x 29.5". W04 black stained. 111 FT graphite





T903R 70 Bistro Indoor. Dining table stand with round top / pie de mesa con tapa redonda. 70x70x75 / 27.5" x 27.5" x 29.5". W01 natural oak. 108 FT oxide

bistro indoor

[en] Tabletop made of solid wood from European oaks with 21 mm/0.83" of section. Structure made of oval stainless steel tube, finished with polyester powder. The collection is also available in a lacquered version (MDF) and in European oak plywood. Delivered unassembled.

[es] Tapa fabricada en madera maciza de roble europeo de 21 mm de sección. Estructura fabricada en tubo oval de acero inoxidable, con acabado en pintura de polvo de poliéster. La colección está también disponible en versión lacada (MDF) y en tablero contrachapado de roble europeo. Se sirven desmontadas.

[fr] Plateau fabriqué en bois massif de chêne européen avec 21 mm de section. Structure fabriquée en tube d'acier inoxydable ovale fini avec une peinture de poudre de polyester. La collection est également disponible dans une version laquée (MDF) et en contreplaqué de chêne européen. Livrée démontée.

[de] Aus Massivholz hergestellte Platte der europäischen Eiche von 21 mm des Einschnitts. Struktur gefertigt aus rostfreiem ovalen Stahl und vollendet mit Polyesterstaub. Es ist auch eine lackierte Version (MDF) für diese Kollektion und in in europäischem Eichenfurnier erhältlich. Die Tische werden desmontiert geliefert.

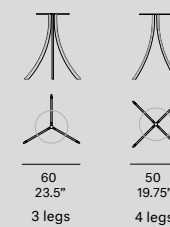

manel molina, 2017

T903 R 70

— Dining table stand with round top
Pie de mesa con tapa redonda
Pied de table avec plateau rond
Tisch mit runder Platte

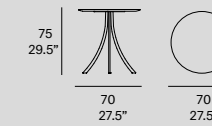

T903 R 80

— Dining table stand with round top
Pie de mesa con tapa redonda
Pied de table avec plateau rond
Tisch mit runder Platte

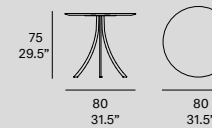

T904 R 90

— Dining table stand with round top
Pie de mesa con tapa redonda
Pied de table avec plateau rond
Tisch mit runder Platte

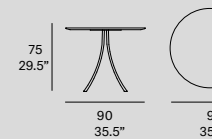

T904 E 90

— Dining table stand with elliptical top
Pie de mesa con tapa elíptica
Pied de table avec plateau elliptique
Tisch mit elliptischer Platte

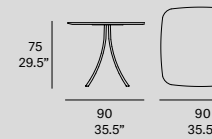

T904 C 80

— Dining table stand with square top
Pie de mesa con tapa cuadrada
Pied de table avec plateau carrée
Tisch mit quadratischer Platte

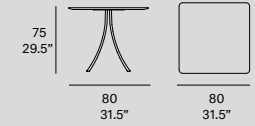

T904 C 90

— Dining table stand with elliptical top
Pie de mesa con tapa elíptica
Pied de table avec plateau carrée
Tisch mit quadratischer Platte

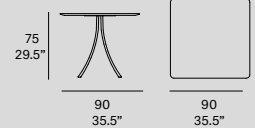

kiri
mario ruiz, 2021

[en] “The *Kiri* round table combines rattan with solid wood and lacquer in an aesthetically fluent dialogue. It may be difficult to imagine how such a supple material like the rattan used to shape the base is so strong and can support the weight of the wooden tops, despite its apparent lightness. The project thus intertwines the two raw materials characterizing Expormim’s identity.”

[es] “La mesa redonda *Kiri* combina el rattan con materiales como la madera maciza y el lacado en un diálogo estéticamente fluido. El rattan, con el cual se elaboran las bases, a pesar de su aparente ligereza, es sorprendentemente robusto y soporta a la perfección el peso de los sobres. El proyecto entrelaza así las dos principales materias primas que definen la identidad de Expormim.”





T547 Kiri. Round dining table / mesa redonda. Ø80x62 / Ø31.5" x 24.5". LT02 light grey. R23 french grey

kiri

[en] Structure made of peeled and tinted natural rattan. Finished with a three step coating (dye, base coat and top coat) highly resistant to solar radiation thanks to UV filters. Possibility to customize the tabletop by using different finishes: solid wood from European oaks with 21 mm/1.65" of section and lacquered version (MDF).

[es] Estructura en rattan natural pelado y tintado. Acabado con recubrimiento en tres fases (tinte, fondo y acabado) con filtros UV que lo hacen altamente resistente a la radiación solar. Posibilidad de personalizar la tapa mediante el empleo de diferentes tipos de acabado: lacado y madera maciza de 21 mm de sección.

[fr] Structure fabriquée en rotin. Finie avec un revêtement triphasé (colorant, fond et finition) avec des filtres UV qui le rendent très résistant au rayonnement solaire. Possibilité de personnaliser le plateau de table grâce à types de finitions différentes: laqué ou bois massif avec 21 mm de section.

[de] Gestell aus Rattan. Gefertigt mit einer dreistufigen Beschichtung (Farbstoff, Grundlack und Decklack), hochbeständig gegen Sonneneinstrahlung durch UV-Filter. Personalisierbar durch verschiedene Tischplatten: lackiert und Massivholz, 21 mm des Schnitts.

mario ruiz, 2021

T547

—
Round dining table
Mesa redonda
Table ronde
Runder Tisch

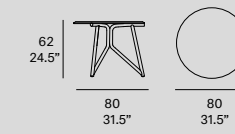

62

24.5"

80

31.5"

80

31.5"

grada indoor
lievore altherr molina, 2021

[en] “*Grada* is a set of dining tables that can be used either separately or together, thus creating a composition. They are a most suitable complement for relaxing environments as they allow for a freer construction of space thanks to the variety of tabletops, round and square-shaped of different sizes and heights.”

[es] “*Grada* es un programa de mesas que pueden usarse de manera individual o conjunta, creando así una composición. Constituyen el complemento idóneo para entornos de relax, ya que permiten articular el espacio con gran libertad gracias a la variedad de sobres, redondos y cuadrados, de distintos tamaños y alturas en que se fabrican.”





grada indoor

[en] Tabletop made of solid wood from European oaks with 21 mm/0.83" of section. Structure made of stainless steel tube, finished with polyester powder. The collection is also available in a lacquered version (MDF) and in European oak plywood. Delivered unassembled.

[es] Tapa fabricada en madera maciza de roble europeo de 21 mm de sección. Estructura fabricada en tubo de acero inoxidable, con acabado en pintura de polvo de poliéster. La colección está también disponible en versión lacada (MDF) y en tablero contrachapado de roble europeo. Se sirven desmontadas.

[fr] Plateau fabriqué en bois massif de chêne européen avec 21 mm de section. Structure fabriquée en tube d'acier inoxydable fini avec une peinture de poudre de polyester. La collection est également disponible dans une version laquée (MDF) et en contreplaqué de chêne européen. Livrée démontée.

[de] Aus Massivholz hergestellte Platte der europäischen Eiche von 21 mm des Einschnitts. Struktur gefertigt aus rostfreiem Stahl und vollendet mit Polyesterstaub. Es ist auch eine lackierte Version (MDF) für diese Kollektion und in europäischem Eichenfurnier erhältlich. Die Tische werden desmontiert geliefert.

lievore altherr molina, 2021

T900 R 70
—
Round dining table
Mesa redonda
Table ronde
Runder Tisch

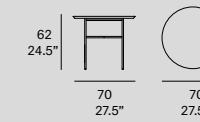

T900 R 80
—
Round dining table
Mesa redonda
Table ronde
Runder Tisch

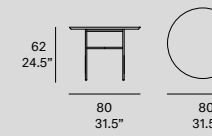

flamingo indoor
studio expormim, 2017

[en] “Resting in perfect balance upon its central leg, purposefully devoid of all ornaments and superfluous details in order to achieve a sole objective: functionality. Such is *Flamingo*, a piece trying to accurately materialise the primordial image of a bar table. What you see is what you get.”

[es] “Descansando en perfecto equilibrio sobre su pie central, desprovista de adornos y detalles superfluos de manera totalmente consciente para alcanzar un único objetivo: la funcionalidad. Así es *Flamingo*, una pieza que trata de materializar con fidelidad la imagen primordial de la mesa de bar. Sin más.”

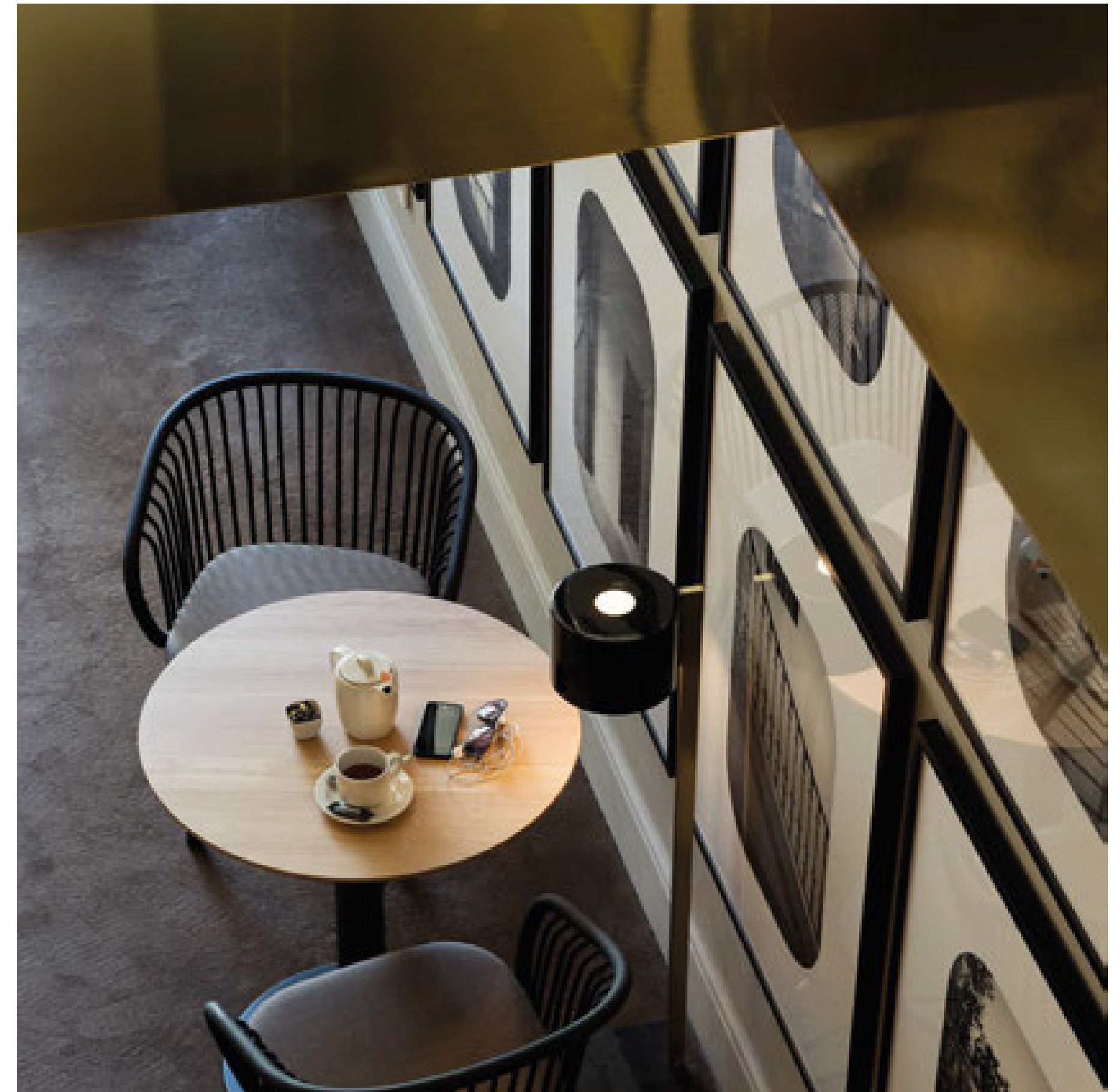



flamingo — 280

flamingo — 281



flamingo — 282



T969E 80 Flamingo indoor. Dining table stand with elliptical top / pie de mesa con tapa elíptica. 80x80x76 / 31.5" x 31.5" x 30". L17 forest green. 111 FT graphite

flamingo indoor

[en] Tabletop made of solid wood from European oaks with 21 mm/0.83" of section. Structure made of aluminum tube, finished with polyester powder. The collection is also available in a lacquered version (MDF) and in European oak plywood. Delivered unassembled.

[es] Tapa fabricada en madera maciza de roble europeo de 21 mm de sección. Estructura fabricada en tubo de aluminio, con acabado en pintura de polvo de poliéster. La colección también está disponible en versión lacada (MDF) y en tablero contrachapado de roble europeo. Se sirven desmontadas.

[fr] Plateau fabriqué en bois massif de chêne européen avec 21 mm de section. Structure fabriquée en tube d'aluminium fini avec une peinture de poudre de polyester. La collection est également disponible dans une version laquée (MDF) et en contreplaqué de chêne européen. Livrée démontée.

[de] Aus Massivholz hergestellte Platte der europäischen Eiche von 21 mm des Einschnitts. Das Gestell ist hergestellt aus Aluminium und gefertigt mit Polyesterstaub. Es ist auch eine lackierte Version (MDF) für diese Kollektion und in europäischem Eichenfurnier erhältlich. Die Tische werden desmontiert geliefert.

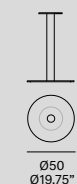

studio expormim, 2017

T969 R 70

Dining table stand with round top
Pie de mesa con tapa redonda
Pied de table avec plateau rond
Tisch mit runder Platte

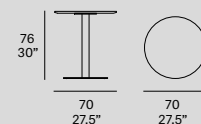

T969 C 70

Dining table stand with square top
Pie de mesa con tapa cuadrada
Pied de table avec plateau carrée
Tisch mit quadratischer Platte

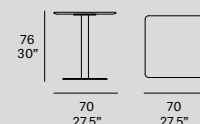

T969 R 80

Dining table stand with round top
Pie de mesa con tapa redonda
Pied de table avec plateau rond
Tisch mit runder Platte

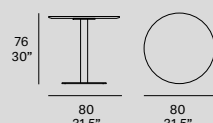

T969 C 80

Dining table stand with square top
Pie de mesa con tapa cuadrada
Pied de table avec plateau carrée
Tisch mit quadratischer Platte

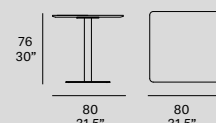

T969 R 90

Dining table stand with round top
Pie de mesa con tapa redonda
Pied de table avec plateau rond
Tisch mit runder Platte

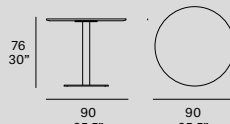

T969 C 90

Dining table stand with square top
Pie de mesa con tapa cuadrada
Pied de table avec plateau carrée
Tisch mit quadratischer Platte

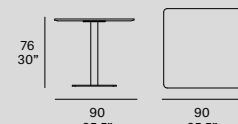

T969 E 70

Dining table stand with elliptical top
Pie de mesa con tapa elíptica
Pied de table avec plateau elliptique
Tisch mit ellipsticher Platte

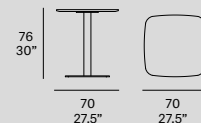

T969 E 80

Dining table stand with elliptical top
Pie de mesa con tapa elíptica
Pied de table avec plateau elliptique
Tisch mit ellipsticher Platte

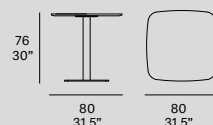

T969 E 90

Dining table stand with elliptical top
Pie de mesa con tapa elíptica
Pied de table avec plateau elliptique
Tisch mit ellipsticher Platte

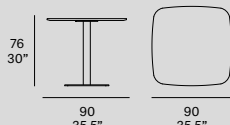

flamingo indoor

studio expormim, 2017

T972 R 70

High dining table stand with round top
Pie de mesa alta con tapa redonda
Pied de table haute avec plateau rond
Hoher Tisch mit runder Platte

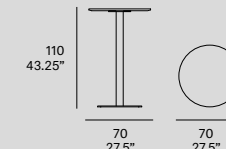

T972 C 70

High dining table stand with square top
Pie de mesa alta con tapa cuadrada
Pied de table haute avec plateau carrée
Hoher Tisch mit quadratischer Platte

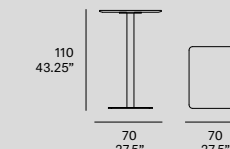

T972 R 80

High dining table stand with round top
Pie de mesa alta con tapa redonda
Pied de table haute avec plateau rond
Hoher Tisch mit runder Platte

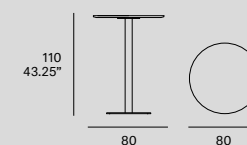

T972 C 80

High dining table stand with square top
Pie de mesa alta con tapa cuadrada
Pied de table haute avec plateau carrée
Hoher Tisch mit quadratischer Platte

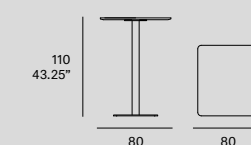

T972 R 90

High dining table stand with round top
Pie de mesa alta con tapa redonda
Pied de table haute avec plateau rond
Hoher Tisch mit runder Platte

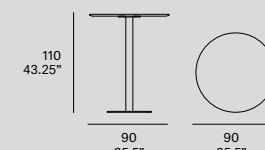

T972 C 90

High dining table stand with square top
Pie de mesa alta con tapa cuadrada
Pied de table haute avec plateau carrée
Hoher Tisch mit quadratischer Platte

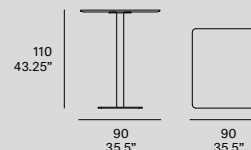

T972 E 70

High dining table stand with elliptical top
Pie de mesa alta con tapa elíptica
Pied de table haute avec plateau elliptique
Hoher Tisch mit ellipsticher Platte

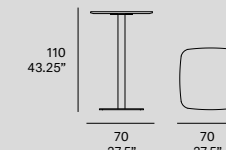

T972 E 80

High dining table stand with elliptical top
Pie de mesa alta con tapa elíptica
Pied de table haute avec plateau elliptique
Hoher Tisch mit ellipsticher Platte

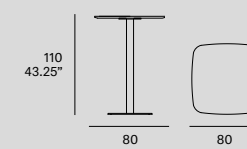

T972 E 90

High dining table stand with elliptical top
Pie de mesa alta con tapa elíptica
Pied de table haute avec plateau elliptique
Hoher Tisch mit ellipsticher Platte

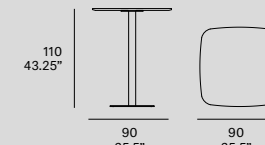

coffee tables

frames
288

grada indoor
294

kiri
302

trio
310

tryp
318

frames
jaime hayon, 2014

[en] “Goblet-like, with rattan rods enveloping the lacquered steel leg in a sort of cage, *Frames* coffee tables evoke certain African tribal objects such as the djembe, the Senegalese drum played in all sacred celebrations. Its rattan exoskeleton helps create a visual rhythm as hypnotising as a ritual dance.”

[es] “Con su forma de cáliz, en el que las varas de rattan envuelven a modo de jaula el pie de acero lacado, los centros *Frames* recuerdan a ciertos objetos tribales africanos como el yembé, el tambor senegalés que se utiliza en las celebraciones de carácter sagrado. Su exoesqueleto de rattan contribuye a crear un ritmo de carácter visual que resulta tan hipnótico como una danza ritual.”





T558 54 Frames. Round coffee table / centro redondo. Ø54x35 / Ø21,25" x 13,75". R23 french grey. 110 FT bronze
T558 44 Frames. Round coffee table / centro redondo. Ø44x40 / Ø17,25" x 15,75". R23 french grey. 102 FT light grey

frames

[en] Round coffee tables made of peeled and tinted natural rattan of 18 mm/0.7" diameter. Finished with a three step coating (dye, base coat and top coat) highly resistant to solar radiation thanks to UV filters. Tabletop and central leg made of lacquered steel plate.

[es] Centros redondos fabricados en rattan natural pelado y tintado de 18 mm de calibre. Acabado con recubrimiento en tres fases (tinte, fondo y acabado) con filtros UV que lo hacen altamente resistente a la radiación solar. Tapa y pie central fabricados en plancha de acero lacada.

[fr] Tables basses rondes fabriquées en rotin naturel pelé et teinté. Finies avec un revêtement triphasé (colorant, fond et finition) avec des filtres UV qui le rendent très résistant au rayonnement solaire. Calibre 18 mm. Plateau de table et pied central fabriqués en planche d'acier laquée.

[de] Runde Couchtische aus geschältem und gefärbtem Naturrattan von 18 mm Durchmesser. Gefertigt mit einer dreistufigen Beschichtung (Farbstoff, Grundlack und Decklack), hochbeständig gegen Sonneneinstrahlung durch UV-Filter. Tischplatte und Tischfuss aus lackiertem Stahl.

jaime hayon, 2014

T558 44

—
Round coffee table
Centro redondo
Table basse ronde
Runder Couchtisch

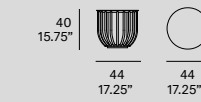

T558 54

—
Round coffee table
Centro redondo
Table basse ronde
Runder Couchtisch

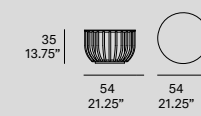

grada indoor
lievore altherr molina, 2017

[en] “*Grada* is a set of side tables that can be used either separately or together, thus creating a composition. They are a most suitable complement for relaxing environments as they allow for a freer construction of space thanks to the variety of tabletops, round and square-shaped of different sizes and heights.”

[es] “*Grada* es un programa de mesas auxiliares que pueden usarse de manera individual o conjunta, creando así una composición. Constituyen el complemento idóneo para entornos de relax, ya que permiten articular el espacio con gran libertad gracias a la variedad de sobres, redondos y cuadrados, de distintos tamaños y alturas en que se fabrican.”







T916 Grada. Round coffee table / centro redondo. Ø100x30 / Ø39,25" x 11,75". LT11 graphite. 111 FT graphite
T919 Grada. Round coffee table / centro redondo. Ø70x36 / Ø27,5" x 14,25". LT02 light grey. 111 FT graphite

grada indoor

[en] Tabletop made of solid wood from European oaks with 21 mm/0.83" of section. Structure made of stainless steel tube, finished with polyester powder. The collection is also available in a lacquered version (MDF) and in European oak plywood. Delivered unassembled.

[es] Tapa fabricada en madera maciza de roble europeo de 21 mm de sección. Estructura fabricada en tubo de acero inoxidable, con acabado en pintura de polvo de poliéster. La colección está también disponible en versión lacada (MDF) y en tablero contrachapado de roble europeo. Se sirven desmontadas.

[fr] Plateau fabriqué en bois massif de chêne européen avec 21 mm de section. Structure fabriquée en tube d'acier inoxydable fini avec une peinture de poudre de polyester. La collection est également disponible dans une version laquée (MDF) et en contreplaqué de chêne européen. Livrée démontée.

[de] Aus Massivholz hergestellte Platte der europäischen Eiche von 21 mm des Einschnitts. Struktur gefertigt aus rostfreiem Stahl und vollendet mit Polyesterstaub. Es ist auch eine lackierte Version (MDF) für diese Kollektion und in europäischem Eichenfurnier erhältlich. Die Tische werden demontiert geliefert. Die Tische werden demontiert geliefert.

lievore altherr molina, 2017/2021

T916

—
Round coffee table
Centro redondo
Table basse ronde
Runder Couchtisch

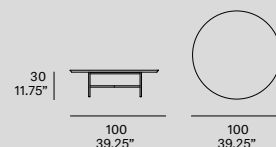

T917

—
Round coffee table
Centro redondo
Table basse ronde
Runder Couchtisch

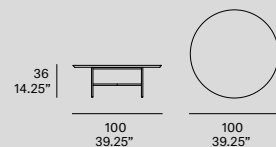

T907

—
Round coffee table
Centro redondo
Table basse ronde
Runder Couchtisch



T919

—
Round coffee table
Centro redondo
Table basse ronde
Runder Couchtisch



T941

—
Round coffee table
Centro redondo
Table basse ronde
Runder Couchtisch

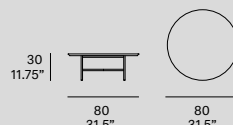

T942

—
Round coffee table
Centro redondo
Table basse ronde
Runder Couchtisch

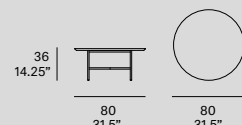

T910

—
Side table
Centro rincón
Table basse
Beistelltisch

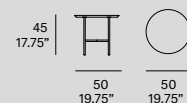

delivered assembled

grada indoor

[en] Tabletop made of solid wood from European oaks with 21 mm/0.83" of section. Structure made of stainless steel tube, finished with polyester powder. The collection is also available in a lacquered version (MDF) and in European oak plywood. Delivered unassembled.

[es] Tapa fabricada en madera maciza de roble europeo de 21 mm de sección. Estructura fabricada en tubo de acero inoxidable, con acabado en pintura de polvo de poliéster. La colección está también disponible en versión lacada (MDF) y en tablero contrachapado de roble europeo. Se sirven desmontadas.

[fr] Plateau fabriqué en bois massif de chêne européen avec 21 mm de section. Structure fabriquée en tube d'acier inoxydable fini avec une peinture de poudre de polyester. La collection est également disponible dans une version laquée (MDF) et en contreplaqué de chêne européen. Livrée démontée.

[de] Aus Massivholz hergestellte Platte der europäischen Eiche von 21 mm des Einschnitts. Struktur gefertigt aus rostfreiem Stahl und vollendet mit Polyesterstaub. Es ist auch eine lackierte Version (MDF) für diese Kollektion und in europäischem Eichenfurnier erhältlich.

lievore altherr molina, 2017/2021

T912

—
Square coffee table
Centro cuadrado
Table basse carrée
Quadratischer Couchtisch

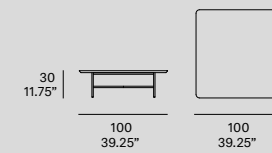

T913

—
Square coffee table
Centro cuadrado
Table basse carrée
Quadratischer Couchtisch

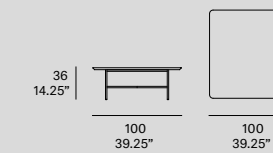

T914

—
Rectangular coffee table
Centro rectangular
Table basse rectangulaire
Rechteckiger Couchtisch

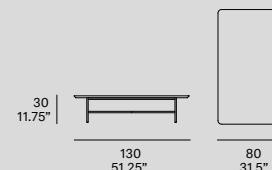

T915

—
Rectangular coffee table
Centro rectangular
Table basse rectangulaire
Rechteckiger Couchtisch

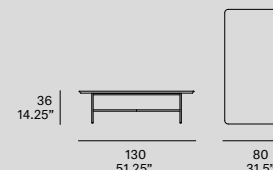

kiri
mario ruiz, 2015

[en] “*Kiri* is a set of round coffee tables combining rattan with solid wood and lacquer in an aesthetically fluent dialogue. It may be difficult to imagine how such a supple material like the rattan used to shape the base can support the weight of the wooden tops, but the fact is rattan is actually strong. The project thus intertwines the two raw materials characterizing Expormim’s identity.”

[es] “El conjunto de mesas de centro *Kiri* combina el rattan con materiales como la madera maciza y el lacado en un diálogo estéticamente fluido. El rattan, con el cual se elaboran las bases, a pesar de su aparente ligereza, es sorprendentemente robusto y soporta a la perfección el peso de los sobres. El proyecto entrelaza así las dos principales materias primas que definen la identidad de Expormim.”





T548 40 Kiri. Round coffee table / centro redondo. Ø40x55 / Ø15.75" x 21.75". W01 natural oak. R10 natural
T548 60 Kiri. Round coffee table / centro redondo. Ø60x47 / Ø23.5" x 18.5". W04 black stained. R09 nero



kiri

mario ruiz, 2015

T548 40
—
Round coffee table
Centro redondo
Table basse ronde
Runder Couchtisch

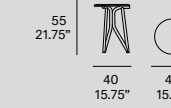

T548 60
—
Round coffee table
Centro redondo
Table basse ronde
Runder Couchtisch

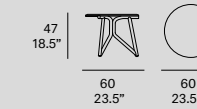

T548 100
—
Round coffee table
Centro redondo
Table basse ronde
Runder Couchtisch

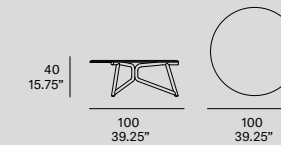

[en] Structure made of peeled and tinted natural rattan. Finished with a three step coating (dye, base coat and top coat) highly resistant to solar radiation thanks to UV filters. Possibility to customize the tabletop by using different finishes: solid wood from European oaks with 21 mm/0.83" of section and lacquered version (MDF).

[es] Estructura en rattan natural pelado y tintado. Acabado con recubrimiento en tres fases (tinte, fondo y acabado) con filtros UV que lo hacen altamente resistente a la radiación solar. Posibilidad de personalizar la tapa mediante el empleo de diferentes tipos de acabado: lacado y madera maciza de 21 mm de sección.

[fr] Structure fabriquée en rotin. Finie avec un revêtement triphasé (colorant, fond et finition) avec des filtres UV qui le rendent très résistant au rayonnement solaire. Possibilité de personnaliser le plateau de table grâce à types de finitions différentes: laqué ou bois massif avec 21 mm de section.

[de] Gestell aus Rattan. Gefertigt mit einer dreistufigen Beschichtung (Farbstoff, Grundlack und Decklack), hochbeständig gegen Sonneneinstrahlung durch UV-Filter. Personalisierbar durch verschiedene Tischplatten: lackiert und Massivholz, 21 mm des Schnitts.

trio
studio expormim, 2012

[en] “Compact and easy to handle, with its cone-shaped legs and tops of lively colours, the *Trio* collection carries us back to the Mid-Century modern age. Its main appeal lies in the simplicity of its design as much as in its insouciant personality, a piece as funny and charming as practical and versatile. If it were clothing, it would surely be a wardrobe must-have.”

[es] “Compactas y manejables, con sus patas cónicas y tableros de alegres colores, la colección de mesas *Trio* nos retrotrae hasta los tiempos del Mid-Century modern. Su principal atractivo reside en la sencillez de su diseño y en su carácter casual y desenfadado. Tan divertida y encantadora como práctica y versátil. Si fuera una pieza de ropa, sin duda, sería un fondo de armario.”

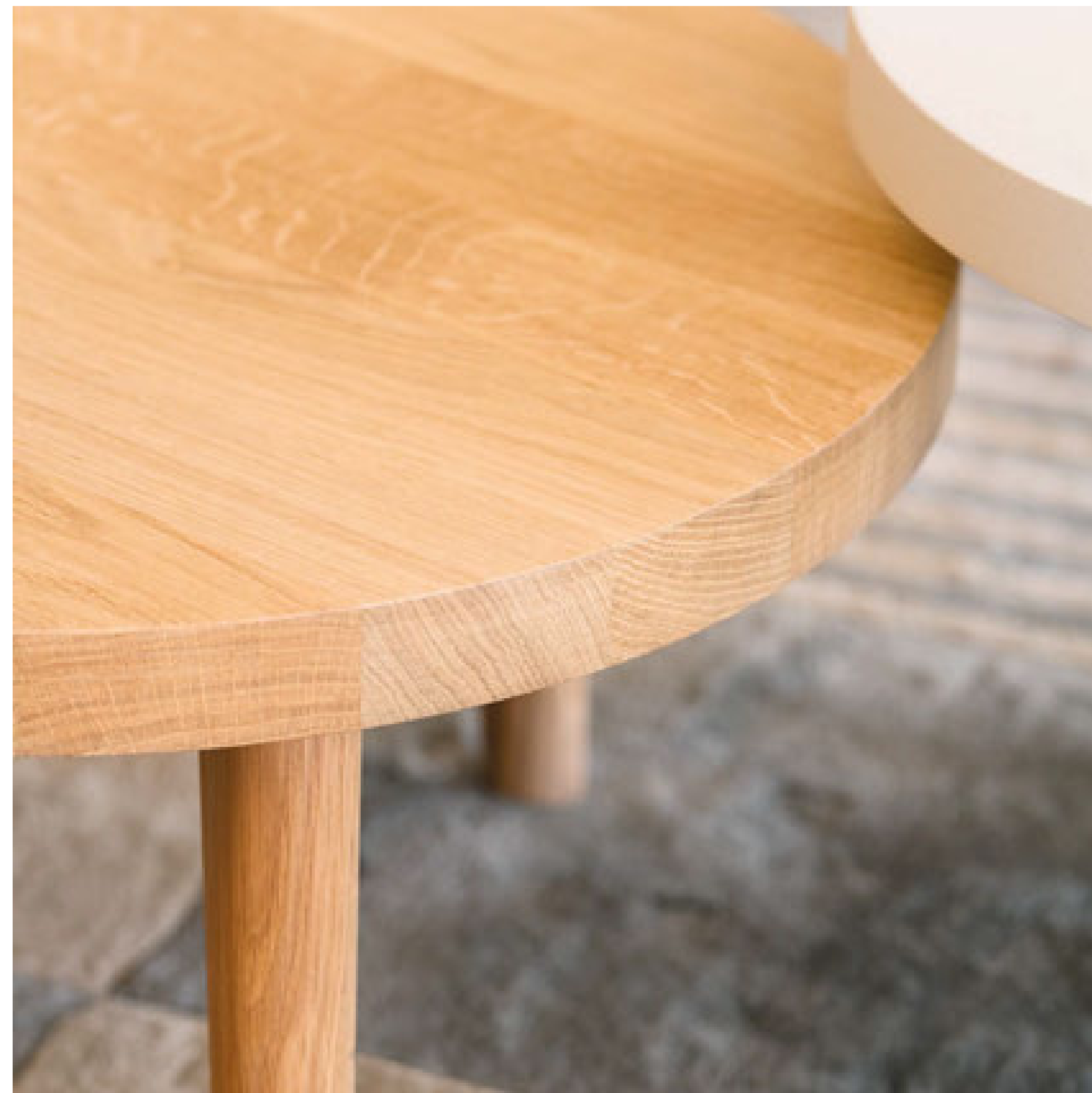



T538 45 Trio. Round coffee table / centro redondo. Ø45x40 / Ø17.75" x 15.75". LT02 light grey
T538 45 Trio. Round coffee table / centro redondo. Ø45x40 / Ø17.75" x 15.75". LT09 champagne
T538 58 Trio. Round coffee table / centro redondo. Ø58x33 / Ø22.75" x 13". W01 natural oak



T538 45 Trio. Round coffee table / centro redondo. Ø45x40 / Ø17.75" x 15.75". LT02 light grey
T538 58 Trio. Round coffee table / centro redondo. Ø58x33 / Ø22.75" x 13". W01 natural oak

trio

[en] Tabletop made of solid wood from European oaks with 42 mm/1.65" of section. Legs made of solid wood profile from European oaks. The collection is also available in a lacquered version (MDF) and in European oak veneer.

[es] Tapa fabricada en madera maciza de roble europeo de 42 mm de sección. Patas fabricadas en perfilera maciza de roble europeo. La colección está también disponible en versión lacada (MDF) y en tablero chapado de roble europeo.

[fr] Plateau fabriqué en bois massif de chêne européen avec 42 mm de section. Pieds fabriqués en profil massif de chêne européen. La collection est également disponible dans une version laquée (MDF) et en contreplaqué de chêne européen.

[de] Tischplatte und Fuss sind hergestellt aus Massivholz der europäischen Eiche, Schnitt 42 mm. Es ist auch eine lackierte Version (MDF) für diese Kollektion verfügbar und in europäischem Eichenfurnier erhältlich.

studio expormim, 2012

T538 45
—
Round coffee table
Centro redondo
Table basse ronde
Runder Couchtisch

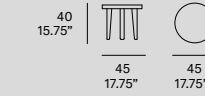

T538 58
—
Round coffee table
Centro redondo
Table basse ronde
Runder Couchtisch

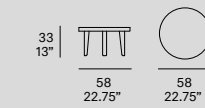

T538 100
—
Round coffee table
Centro redondo
Table basse ronde
Runder Couchtisch

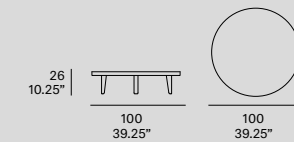

tryp
studio expormim, 2012

[en] “Tryp is a small-sized coffee table. In spite of being conceived as a discreet accessory, it hardly goes unnoticed because its sophisticated aesthetic and metallic finish make it shine with unique elegance. Its legs are made of thin steel converging in a subtly perforated round top. It looks lightweight and it is indeed.”

[es] “Tryp es una mesa de centro de reducidas dimensiones. A pesar de que por su función auxiliar es una pieza discreta, no pasa desapercibida, ya que gracias a su estética refinada y acabado metalizado, aporta un destello de elegancia singular. Sus patas son finas planchas de acero que convergen en una tapa redonda sutilmente perforada. No sólo es visualmente liviana, sino que efectivamente lo es.”





tryp

[en] Structure made of lacquered steel plate with 4 mm/0.16" of section.

[es] Estructura fabricada en plancha de acero lacada de 4 mm de sección.

[fr] Structure fabriquée en planche d'acier laquée avec 4 mm de section.

[de] Das Gestell ist hergestellt aus Stahl, die Tischplatte ist lackiert und hat einen Schnitt von 4 mm.

studio expormim, 2012

T520

—
Round coffee table
Centro redondo
Table basse ronde
Runder Couchtisch

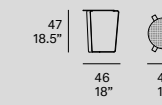

solid wood

team

326

basic

354

team
mario ruiz, 2015/2021

[en] “Nothing would be as it is in this collection without the material it is made of: solid wood. Wood gives identity to the pieces; it is the starting point, the reason of every detail in the project. Because this design is based on the details and they can only be constructed thanks to the material. At the same time, this collection is inspired by Expormim’s long-standing tradition in handcrafted rattan and seeks dialogue with it.”

[es] “Nada sería como es en los elementos que componen esta colección sin el material que lo construye todo: la madera maciza. Es el punto de partida, la piel que da su identidad a las piezas, la que explica cada uno de los detalles del proyecto. Porque el diseño está basado en detalles que solo se pueden construir con esa materia, pero, al mismo tiempo, se inspira también en la tradición del trabajo en rattan de Expormim y busca el diálogo con él.”

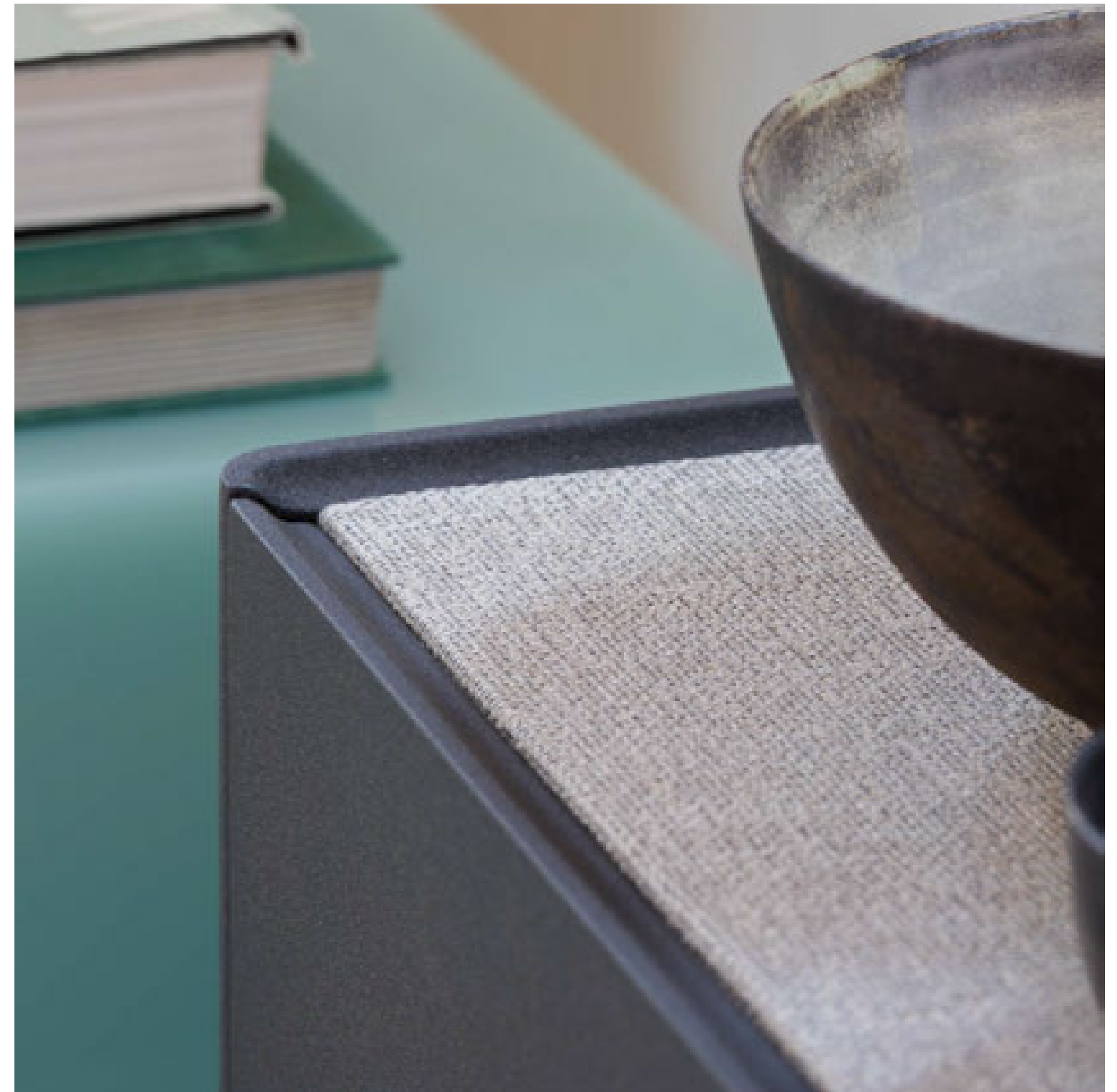

T822C Team. 2-drawer TV module / mueble TV 2 cajones. LT11 graphite. Metallic legs / patas metálicas. High legs 20 cm / 8". 111 FT graphite. Sacco 05



T834 Team. 4-drawer sideboard / aparador 4 cajones. W01 natural oak. Metallic legs / patas metálicas. High legs 20 cm / 8". 109 FT champagne. Natté canvas



T844 Team. 4-drawer sideboard / aparador 4 cajones. W04 black stained. Metallic legs / patas metálicas. High legs 20 cm / 8". 111 FT graphite. Dolce 24









T860 120 Team. Free standing shelf / estantería. 120 cm / 47.25". W04 black stained. 111 FT graphite





T850 120 Team. Shelf / estantería. 120 cm / 47.25". LT02 light grey. 110 FT bronze



T856 120 47 Team. Wall desk / escritorio pared. 120 cm / 47.25". L5 taupe. 108 FT oxide
T881 Team. 2-door hanging module / módulo suspensión 2 puertas. L5 taupe. Natté carbon beige
T854 120 Team. Wall shelf / estantería pared. 120 cm / 47.25". L5 taupe. 108 FT oxide

T856 120 47 Team. Wall desk / escritorio pared. 120 cm / 47,25". L5 taupe. 108 FT oxide
T881 Team. 2-door hanging module / módulo suspensión 2 puertas. L5 taupe. Natté carbon beige



team modular system

[en] Furniture system made of solid wood from European oaks. Possibility to customize the top by using different upholstery. There are several options for the legs: solid wood base of 2 cm/0.8" high and metallic legs of 10 cm/4" or 20 cm/8" high. The collection is also available in a lacquered version (MDF).

[es] Sistema de mobiliario fabricado en madera maciza de roble europeo. Posibilidad de personalizar la tapa mediante el empleo de múltiples tapizados. Existen varias opciones de patas: base de madera de 2 cm de altura y patas metálicas de 10 ó 20 cm de altura. La colección también está disponible en versión lacada (MDF).

[fr] Système de mobilier fabriqué en bois massif de chêne européen. Possibilité de personnaliser le plateau à travers l'utilisation de différents tapissé. Il ya plusieurs options pour les pieds: base en bois de 2 cm de hauteur et pieds métalliques de 10 ou 20 cm de hauteur. La collection est également disponible dans une version laquée (MDF).

[de] Ein Möbelsystem, hergestellt aus massiver europäischer Eiche. Möglichkeit der Personalisierung durch die Anwendung von Top gepolstert. Verschiedene Optionen der Füße: Holzblock von 2 cm Höhe und Metallfüße von 10 oder 20 cm Höhe. Es ist auch eine lackierte Version (MDF) für diese Kollektion verfügbar.



Solid wood base
2 cm/0.8" high



Metallic legs
10 cm/4" high



Metallic legs
20 cm/8" high

TV module height
with metallic legs:
low legs: 69 cm/27.25"
high legs: 79 cm/31"

mario ruiz, 2015/2021

T811 C

—
TV module
Mueble TV
Meuble TV
TV-Möbel

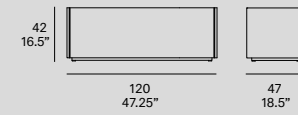

T812 C

—
TV module
Mueble TV
Meuble TV
TV-Möbel

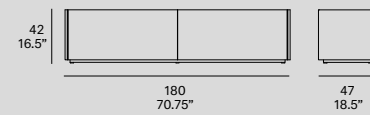

T813 C

—
TV module
Mueble TV
Meuble TV
TV-Möbel

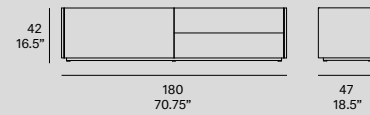

T822 C

—
TV module
Mueble TV
Meuble TV
TV-Möbel

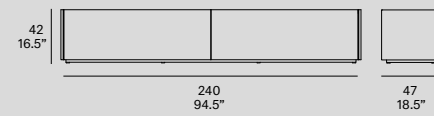

T823 C

—
TV module
Mueble TV
Meuble TV
TV-Möbel

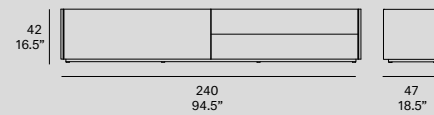

T879

—
Hanging module
Módulo suspensión
Élément suspension
Hängeelement

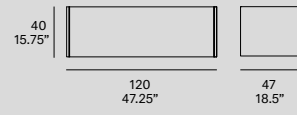

T880

—
Hanging module
Módulo suspensión
Élément suspension
Hängeelement

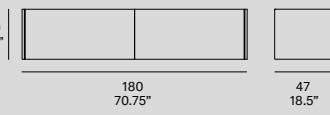

T881

—
Hanging module
Módulo suspensión
Élément suspension
Hängeelement

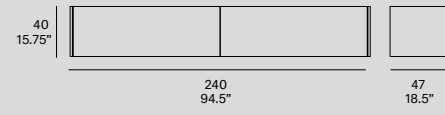

[en] Furniture system made of solid wood from European oaks and metallic frame. Two options of shelf width: 120 cm/47.25" and 90 cm/35.5". The collection is also available in a lacquered version (MDF).

[es] Sistema de mobiliario fabricado en madera maciza de roble europeo y estructura metálica. Dos opciones de ancho de estantería: 120 cm y 90 cm. La colección también está disponible en versión lacada (MDF).

[fr] Système de mobilier fabriqué en bois massif de chêne européen. Deux options de largeur pour les étagères: 120 cm et 90 cm. La collection est également disponible dans une version laquée (MDF).

[de] Ein Möbelsystem, hergestellt aus massiver europäischer Eiche. Zur Auswahl stehen zwei Regalbreiten: 90 und 120 cm. Es ist auch eine lackierte Version (MDF) für diese Kollektion verfügbar.

mario ruiz, 2015/2021

T850 120

—
Shelf
Estantería
Étagère
Regal

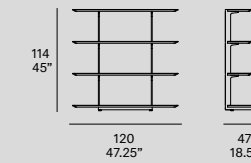

T851 120

—
Shelf
Estantería
Étagère
Regal

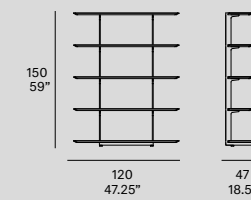

T852 120

—
Shelf
Estantería
Étagère
Regal

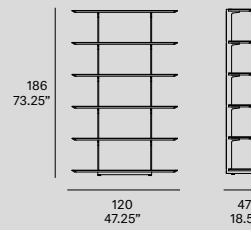

T850 90

—
Shelf
Estantería
Étagère
Regal

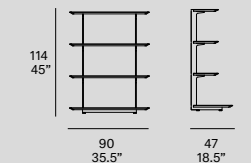

T851 90

—
Shelf
Estantería
Étagère
Regal

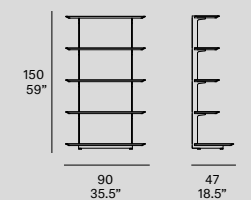

T852 90

—
Shelf
Estantería
Étagère
Regal

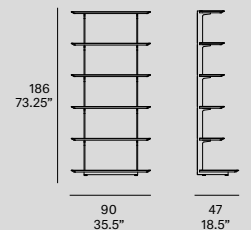

team free standing system

[en] Furniture system made of solid wood from European oaks and metallic frame. Two options of shelf width: 120 cm/47.25" and 90 cm/35.5". The collection is also available in a lacquered version (MDF).

[es] Sistema de mobiliario fabricado en madera maciza de roble europeo y estructura metálica. Dos opciones de ancho de estantería: 120 cm y 90 cm. La colección también está disponible en versión lacada (MDF).

[fr] Système de mobilier fabriqué en bois massif de chêne européen. Deux options de largeur pour les étagères: 120 cm et 90 cm. La collection est également disponible dans une version laquée (MDF).

[de] Ein Möbelsystem, hergestellt aus massiver europäischer Eiche. Zur Auswahl stehen zwei Regalbreiten: 90 und 120 cm. Es ist auch eine lackierte Version (MDF) für diese Kollektion verfügbar.

mario ruiz, 2015/2021

T860 120

Free standing shelf
Estantería
Étagère
Regal

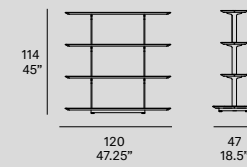

T860 90

Free standing shelf
Estantería
Étagère
Regal

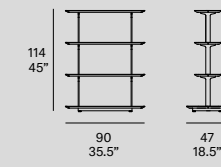

T861 120

Free standing shelf
Estantería
Étagère
Regal

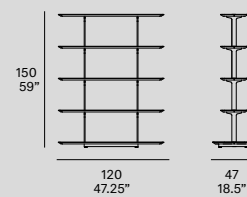

T861 90

Free standing shelf
Estantería
Étagère
Regal

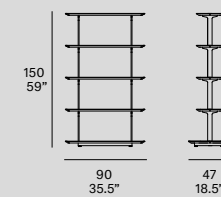

T862 120

Free standing shelf
Estantería
Étagère
Regal

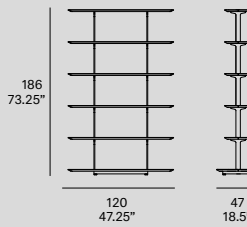

T862 90

Free standing shelf
Estantería
Étagère
Regal

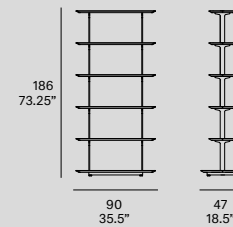

team wall shelf system

[en] Furniture system made of solid wood from European oaks and metallic frame. Two options of shelf width: 120 cm/47.25" and 90 cm/35.5". The collection is also available in a lacquered version (MDF).

[es] Sistema de mobiliario fabricado en madera maciza de roble europeo y estructura metálica. Dos opciones de ancho de estantería: 120 cm y 90 cm. La colección también está disponible en versión lacada (MDF).

[fr] Système de mobilier fabriqué en bois massif de chêne européen. Deux options de largeur pour les étagères: 120 cm et 90 cm. La collection est également disponible dans une version laquée (MDF).

[de] Ein Möbelsystem, hergestellt aus massiver europäischer Eiche. Zur Auswahl stehen zwei Regalbreiten: 90 und 120 cm. Es ist auch eine lackierte Version (MDF) für diese Kollektion verfügbar.

mario ruiz, 2015/2021

T853 120

Wall shelf
Estantería pared
Étagère murale
Hängeregal

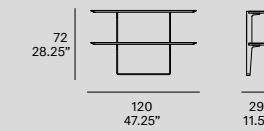

T853 90

Wall shelf
Estantería pared
Étagère murale
Hängeregal

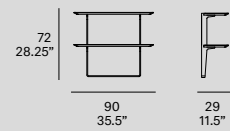

T854 120

Wall shelf
Estantería pared
Étagère murale
Hängeregal

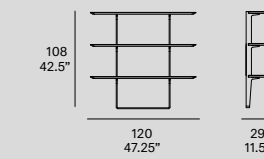

T854 90

Wall shelf
Estantería pared
Étagère murale
Hängeregal

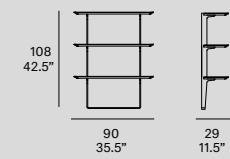

T855 120

Wall shelf
Estantería pared
Étagère murale
Hängeregal

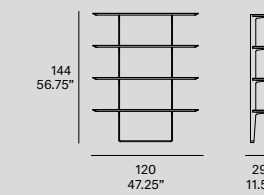

T855 90

Wall shelf
Estantería pared
Étagère murale
Hängeregal

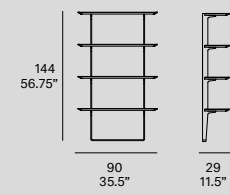

team wall desk system

[en] Furniture system made of solid wood from European oaks and metallic frame. Two options of shelf width: 120 cm/47.25" and 90 cm/35.5". The collection is also available in a lacquered version (MDF).

[es] Sistema de mobiliario fabricado en madera maciza de roble europeo y estructura metálica. Dos opciones de ancho de estantería: 120 cm y 90 cm. La colección también está disponible en versión lacada (MDF).

[fr] Système de mobilier fabriqué en bois massif de chêne européen. Deux options de largeur pour les étagères: 120 cm et 90 cm. La collection est également disponible dans une version laquée (MDF).

[de] Ein Möbelsystem, hergestellt aus massiver europäischer Eiche. Zur Auswahl stehen zwei Regalbreiten: 90 und 120 cm. Es ist auch eine lackierte Version (MDF) für diese Kollektion verfügbar.

mario ruiz, 2015/2021

T859 120 47
—
Wall desk
Escritorio pared
Bureau murale
Hängeschreibtisch

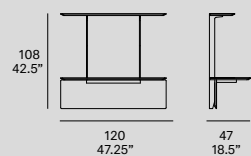

T859 90 47
—
Wall desk
Escritorio pared
Bureau murale
Hängeschreibtisch

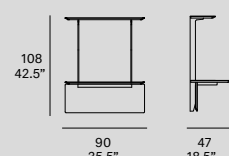

T859 120 55
—
Wall desk
Escritorio pared
Bureau murale
Hängeschreibtisch

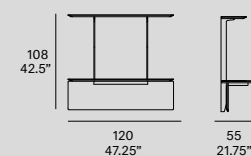

T859 90 55
—
Wall desk
Escritorio pared
Bureau murale
Hängeschreibtisch

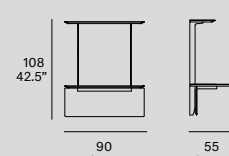

T856 120 47
—
Wall desk
Escritorio pared
Bureau murale
Hängeschreibtisch

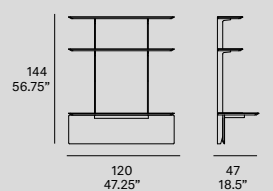

T856 90 47
—
Wall desk
Escritorio pared
Bureau murale
Hängeschreibtisch

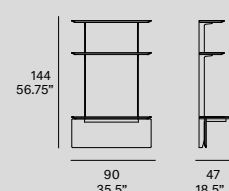

T856 120 55
—
Wall desk
Escritorio pared
Bureau murale
Hängeschreibtisch

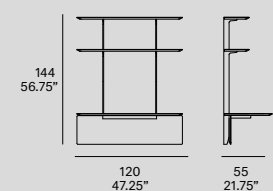

T856 90 55
—
Wall desk
Escritorio pared
Bureau murale
Hängeschreibtisch

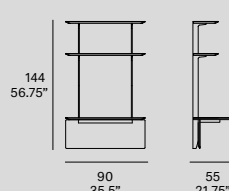

[en] Furniture system made of solid wood from European oaks. Possibility to customize the top by using different upholstery. There are several options for the legs: solid wood base of 2 cm/0.8" high and metallic legs of 10 cm/4" or 20 cm/8" high. The collection is also available in a lacquered version (MDF).

[es] Sistema de mobiliario fabricado en madera maciza de roble europeo. Posibilidad de personalizar la tapa mediante el empleo de múltiples tapizados. Existen varias opciones de patas: base de madera de 2 cm de altura y patas metálicas de 10 ó 20 cm de altura. La colección también está disponible en versión lacada (MDF).

[fr] Système de mobilier fabriqué en bois massif de chêne européen. Possibilité de personnaliser le plateau à travers l'utilisation de différents tapissés. Il ya plusieurs options pour les pieds: base en bois de 2 cm de hauteur et pieds métalliques de 10 ou 20 cm de hauteur. La collection est également disponible dans une version laquée (MDF).

[de] Ein Möbelsystem, hergestellt aus massiver europäischer Eiche. Möglichkeit der Personalisierung durch die Anwendung von Top gepolstert. Verschiedene Optionen der Füße: Holzblock von 2 cm Höhe und Metallfüße von 10 oder 20 cm Höhe. Es ist auch eine lackierte Version (MDF) für diese Kollektion verfügbar.



Solid wood base
2 cm/0.8" high



Metallic legs
10 cm/4" high



Metallic legs
20 cm/8" high

sideboard height
with metallic legs:
low legs: 69 cm/27.25"
high legs: 79 cm/31"

team sideboards

mario ruiz, 2015/2021

T834
—
4-drawer sideboard
Aparador 4 cajones
Buffet 4 tiroirs
Anrichte mit 4 Schubladen

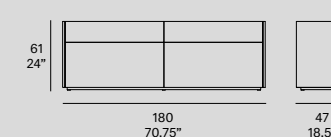

T835
—
4-door sideboard
Aparador 4 puertas
Buffet 4 portes
Anrichte mit 4 Türen

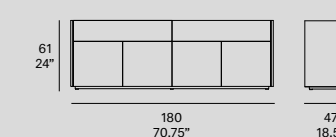

T844
—
4-drawer sideboard
Aparador 4 cajones
Buffet 4 tiroirs
Anrichte mit 4 Schubladen

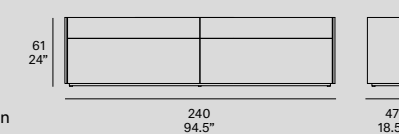

T845
—
4-door sideboard
Aparador 4 puertas
Buffet 4 portes
Anrichte mit 4 Türen

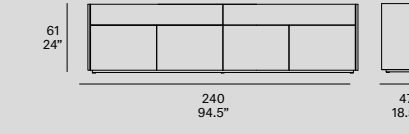

basic
studio expormim, 2012

[en] “Basic collection designs are built on two fundamental concepts: one is functionality and the other, the richness of its materials. Defined by simplicity and pure lines, the sideboards, cabinets and TV stands included in this collection can be extended in terms of usability by simply adding drawers and shelf units; texture can be also multiplied by choosing either a steel finish or a combination of lacquered finishes.”

[es] “La colección *Basic* cimienta su diseño en dos conceptos fundamentales: la funcionalidad y la riqueza de materiales. Partiendo de líneas puras y básicas, los aparadores, contenedores y muebles de TV pueden ir creciendo en usabilidad y texturas simplemente mediante la adición de cajones y módulos estantería, así como a través de los diversos materiales con que se pueden revestir, como el acero o la combinación de lacados.”



T341 Basic. 3-door sideboard / aparador 3 puertas. W01 natural oak - LT09 champagne. Metallic legs / patas metálicas. 111 FT graphite





T341 Basic. 3-door sideboard / aparador 3 puertas. W01 natural oak - LT09 champagne. Metallic legs / patas metálicas. 111 FT graphite

T320 Basic. 4-door TV module / mueble TV 4 puertas. W01 natural oak - LT10 bronze. Solid wood base / base madera



T321 R Basic. 2-door TV module / mueble TV 2 puertas. W04 black stained - LT11 graphite. Metallic legs / patas metálicas. 111 FT graphite





T350 Basic. 4-door module / mueble 4 puertas. W03 light oak - LT11 graphite. Solid wood base / base madera

basic TV modules

[en] Furniture collection made of solid wood from European oaks. Possibility to customize the front and the shelf modules by using different lacquered finishes. There are two options for the legs: solid wood base of 5 cm/2" high and metallic legs of 14 cm/5.5" high. The collection is also available in European oak veneer.

[es] Colección de muebles íntegramente fabricada en madera maciza de roble europeo. Posibilidad de personalizar los frentes y los módulos estantería mediante el empleo de diferentes acabados lacados. Existen dos opciones de patas: base de madera de 5 cm de altura y patas metálicas de 14 cm de altura. La colección también está disponible en tablero chapado de roble europeo.

[fr] Collection de meubles entièrement fabriquée en bois massif de chêne européen. Possibilité de personnaliser les faces extérieures et les modules des étagères à travers différents finitions en laque. Il existe deux options de pieds: base en bois de 5 cm de hauteur et pieds métalliques de 14 cm de hauteur. La collection est aussi disponible en contreplaqué de chêne européen.

[de] Basic-Kollektion, hergestellt aus Massivholz der europäischen Eiche. Möglichkeit der Anpassung der Fronten und Regalmodule durch Verwendung unterschiedlicher lackierter Oberflächen. Zwei Optionen von Beinen: 5 cm hohe Holzsockel (Standard) und 14 cm hohe Metallbeine. Die Kollektion ist auch in europäischem Eichenfurnier erhältlich.

studio expormim, 2012

T320
—
4-door TV module
Mueble TV 4 puertas
Meuble TV 4 portes
TV-Bank mit 4 Türen

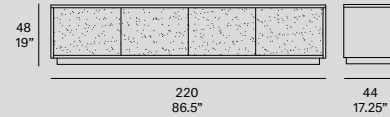

T321 R
—
2-door TV module
Mueble TV 2 puertas
Meuble TV 2 portes
TV-Bank mit 2 Türen

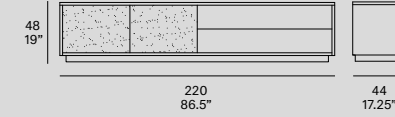

T322 R
—
2-door TV module
Mueble TV 2 puertas
Meuble TV 2 portes
TV-Bank mit 2 Türen

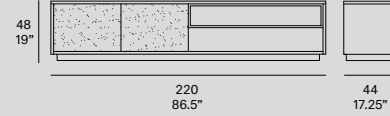

T323 R
—
TV module
Mueble TV
Meuble TV
TV-Bank

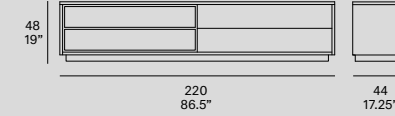

solid wood base
5 cm/2.2" high



metallic legs
14 cm/5.5" high

TV module height
with metallic legs
57 cm / 22.5"

basic sideboards

studio expormim, 2012

T340
—
4-door sideboard
Aparador 4 puertas
Buffet 4 portes
Anrichte mit 4 Türen

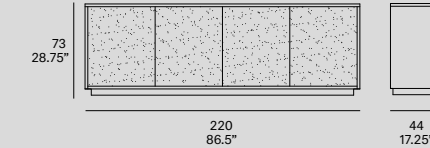

T350
—
4-door module
Mueble 4 puertas
Meuble 4 portes
4 Türen Modul

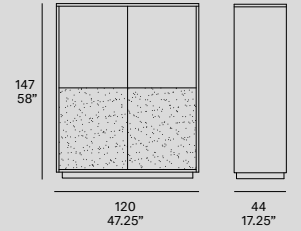

T341
—
3-door sideboard
Aparador 3 puertas
Buffet 3 portes
Anrichte mit 3 Türen

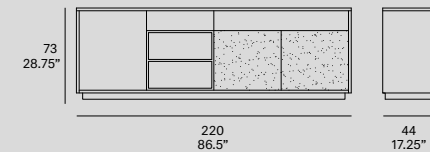

T351 R
—
3-door module
Mueble 3 puertas
Meuble 3 portes
3 Türen Modul

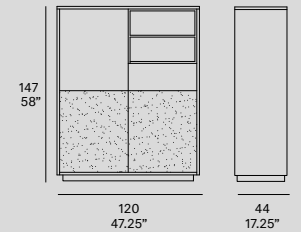

T342
—
4-door sideboard
Aparador 4 puertas
Buffet 4 portes
Anrichte mit 4 Türen

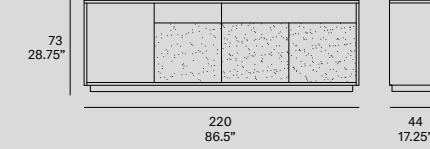

[en] Furniture collection made of solid wood from European oaks. Possibility to customize the front and the shelf modules by using different lacquered finishes. There are two options for the legs: solid wood base of 5 cm/2" high and metallic legs of 14 cm/5.5" high. The collection is also available in European oak veneer.

[es] Colección de muebles íntegramente fabricada en madera maciza de roble europeo. Posibilidad de personalizar los frentes y los módulos estantería mediante el empleo de diferentes acabados lacados. Existen dos opciones de patas: base de madera de 5 cm de altura y patas metálicas de 14 cm de altura. La colección también está disponible en tablero chapado de roble europeo.

[fr] Collection de meubles entièrement fabriquée en bois massif de chêne européen. Possibilité de personnaliser les faces extérieures et les modules des étagères à travers différents finitions en laque. Il existe deux options de pieds: base en bois de 5 cm de hauteur et pieds métalliques de 14 cm de hauteur. La collection est aussi disponible en contreplaqué de chêne européen.

[de] Basic-Kollektion, hergestellt aus Massivholz der europäischen Eiche. Möglichkeit der Anpassung der Fronten und Regalmodule durch Verwendung unterschiedlicher lackierter Oberflächen. Zwei Optionen von Beinen: 5 cm hohe Holzsockel (Standard) und 14 cm hohe Metallbeine. Die Kollektion ist auch in europäischem Eichenfurnier erhältlich.



solid wood base
5 cm/2.2" high



metallic legs
14 cm/5.5" high

sideboard height
with metallic legs
82 cm / 32.25"

3-door module height
with metallic legs
156 cm / 61.5"

colour world

There is a colour for every mood. To provide you with some inspiration and guidance, we have curated a fine selection of fabrics, materials and surfaces that you can mix-and-match at will. We lay out the options for you but the final choice is all yours.

Have you already found your mood or are you ready to play the game?

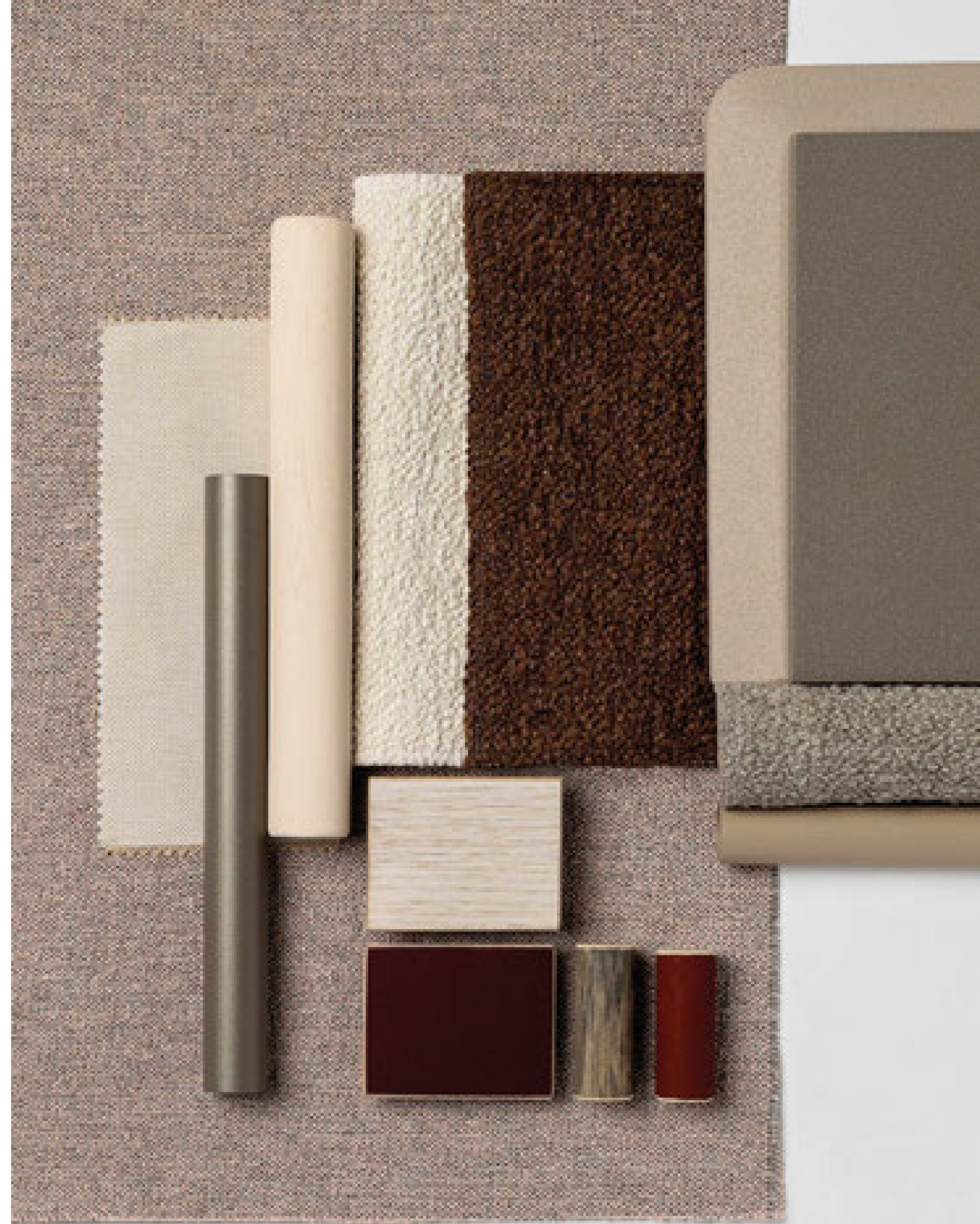

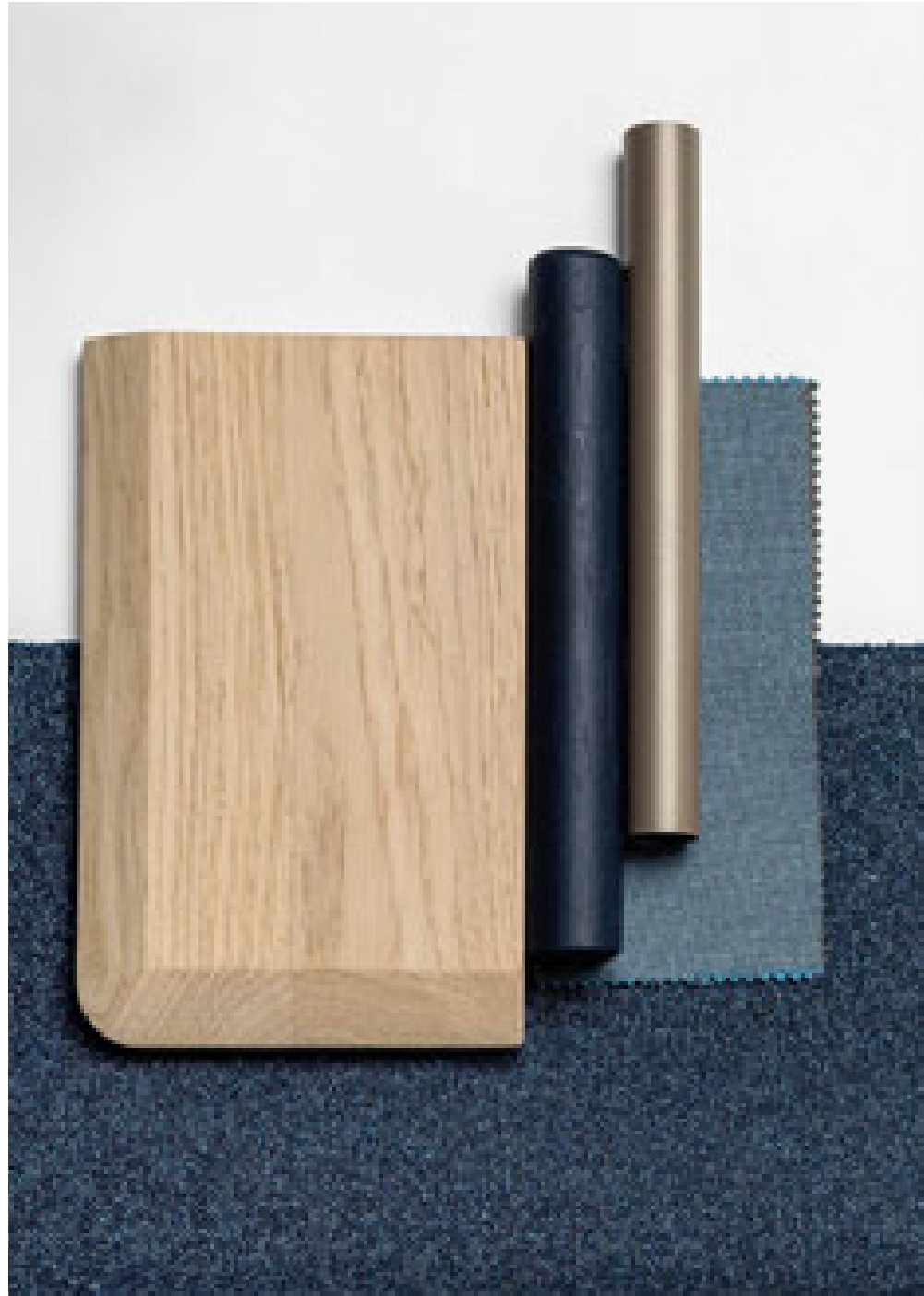



finishes / acabados / finitions / Verarbeitung

rattan

Lacquered



R02 bianco



R22 clay



R17 forest green

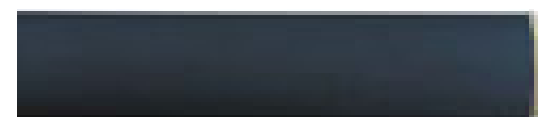

R16 navy blue



R14 japanese red

Tinted



R10 natural



R03 noce



R06 verde oliva



R08 azzurro

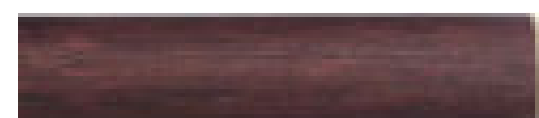

R07 mogano



R24 cinder purple



R23 french grey



R05 grigio

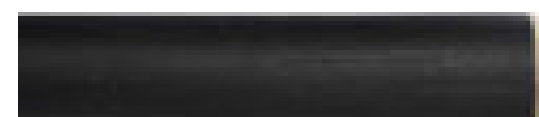

R09 nero



finishes / acabados / finitions / Verarbeitung

solid wood / madera maciza / bois massif / Massivholz



W01 natural oak



W03 light oak

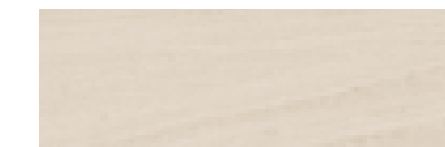

W02 white stained

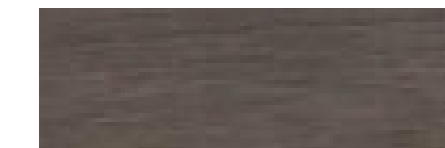

W04 black stained



metallic finishes / metales / finition métallique / Metall



102 FT light grey fine textured

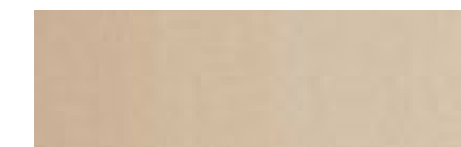

109 FT champagne fine textured



110 FT bronze fine textured



108 FT oxide fine textured

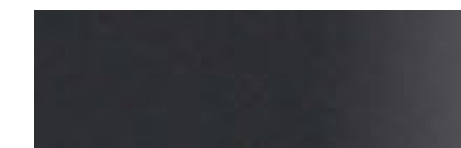

111 FT graphite fine textured

finishes / acabados / finitions / Verarbeitung

lacquer finishes / lacados / laqués / Lackierungen

Textured lacquers:

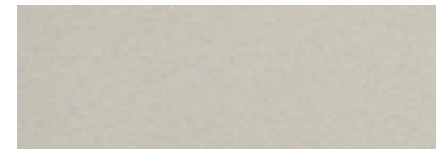

LT02 light grey

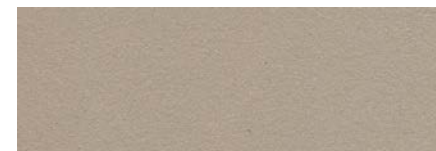

LT09 champagne

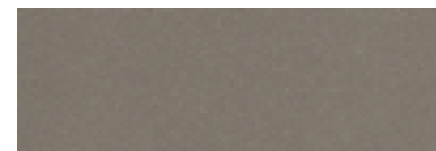

LT10 bronze

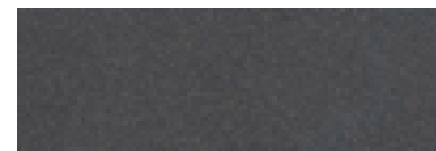

LT11 graphite

Lacquers:



L17 forest green



L16 navy blue



L14 japanese red



L5 taupe

cushions / confección / coussins / Kissenbezüge

decorative cushions Sunbrella®



ikebana uyuni J369



ikebana safari J332



komo tawny J345



marquetry mistral J384

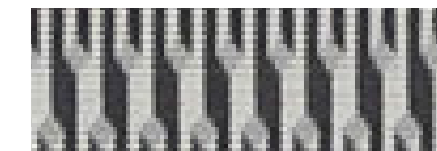

marquetry shamal J383

natté Sunbrella®

Group 1

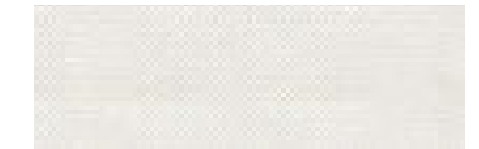

natté white



natté canvas



natté taupe chalk



natté carbon beige



natté dark taupe



natté carbon sky

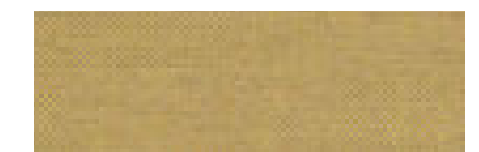

natté amber



natté flamingo

cushions / confección /
coussins / Kissenbezüge

dolce Crevin®

Group 1



dolce 07



dolce 16



dolce 75



dolce 53

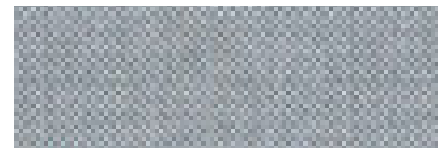

dolce 43

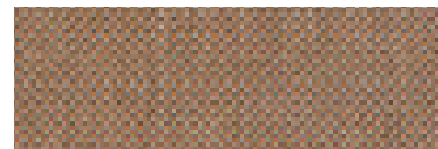

dolce 24

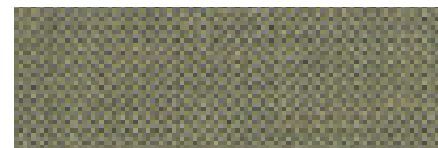

dolce 30

valencia™ faux leather

Group 1



valencia 1049



valencia 0020

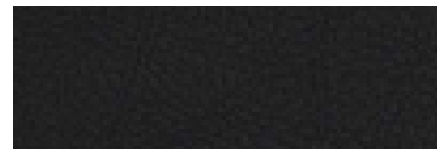

valencia 9035

cushions / confección /
coussins / Kissenbezüge

ito Crevin®

Group 2



ito 05



ito 18



ito 12



ito 71



ito 21



ito 20



ito 38



ito 45

sacco Crevin®

Group 2



sacco 02

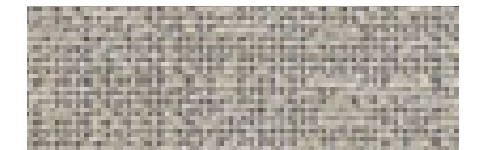

sacco 05

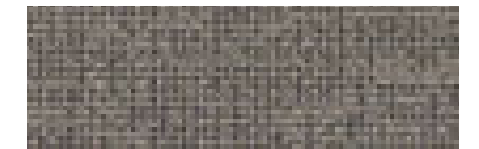

sacco 11

cushions / confección / coussins / Kissenbezüge

ascendent Carlucci®

Group 3



ascendent 090



ascendent 070



ascendent 071



ascendent 030

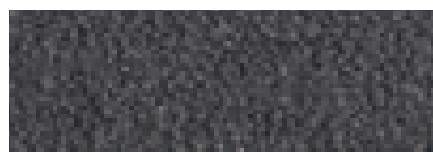

ascendent 093



ascendent 022



ascendent 040

elmosoft Elmo® leather

Group 3

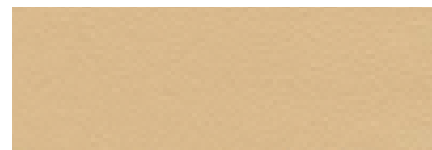

elmosoft 22024

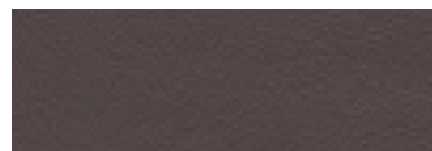

elmosoft 93129



elmosoft 99999



[en] Much like human well-being, the essence of Norm Architects’ work is found in balance—between richness and restraint, between order and complexity. Each project—whether architecture, interiors, design or creative direction—is imbued with the same intrinsic quality: a simplicity that carries bigger ideas. Guided by the body and mind rather than by trends or technology, our projects explore ideas that not only look good but that also feel good: Architecture becomes thoughtful, minimalism acquires softness and visual matter assumes haptic qualities. Our work is sharp and crisp and exudes, tacitly, our focus on quality, details and durability. Situated in one of the oldest streets of Copenhagen, Denmark, we respect our context and build on the traditions of Scandinavian design—of timeless aesthetics, natural materials and upholding Modernist principles of restraint and refinement. Through exploring what it is that heightens the human senses regardless of personal preference, our projects strip spaces, objects, ideas and images back to their simplest form. Our expertise lies in finding the balance—when there’s nothing more to either add or take away.

[es] Al igual que el bienestar humano, la esencia del trabajo de Norm Architects se encuentra en el equilibrio – entre riqueza y moderación, entre orden y complejidad. Cada proyecto arquitectónico, interiorismo, diseño de producto o dirección creativa; está impregnado de la misma calidad y simplicidad de manera intrínseca. Guiados por cuerpo y mente más que por las tendencias o la tecnología, nuestros proyectos exploran ideas que no solo se ven bien sino que también te hacen sentir bien: la arquitectura se vuelve reflexiva, el minimalismo adquiere suavidad y la materia visual alcanza cualidades táctiles. Nuestro trabajo es nítido y exuda de manera sutil, nuestro enfoque en la calidad, los detalles y la durabilidad. Situados en una de las calles más antiguas de Copenhague (Dinamarca), respetamos nuestro contexto y nos basamos en las tradiciones del diseño escandinavo – estética atemporal, materiales naturales y la defensa de los principios modernistas de refinamiento y moderación. Al explorar la sensibilidad de los sentidos humanos, independientemente de las preferencias personales, llevamos nuestros interiores, objetos, ideas e imágenes a su forma más simple.

[fr] Tout comme le bien – être humain, l’essence du travail de Norm Architects se trouve dans l’équilibre – entre richesse et retenue, entre ordre et complexité. Chaque projet – qu’il s’agisse d’architecture, d’intérieurs, de design ou de direction créative, est imprégné de la même qualité intrinsèque: une simplicité qui porte des idées plus grandes. Guidés par le corps et l’esprit plutôt que par les tendances ou la technologie, nos projets explorent des idées qui non seulement sont belles mais qui font aussi du bien: l’architecture devient réfléchie, le minimalisme acquiert de la douceur et la matière visuelle assume des qualités haptiques. Notre travail est très pointu et dégage, tacitement, notre concentration sur la qualité, les détails et la durabilité. Situé dans l’une des rues les plus anciennes de Copenhague, au Danemark, nous respectons notre contexte et nous nous appuyons sur les traditions du design scandinave – une esthétique intemporelle, des matériaux naturels et le respect des principes modernistes de retenue et de raffinement. En explorant ce qui rehausse les sens humains indépendamment de leurs préférences personnelles, nos projets dépouillent les espaces, les objets, les idées et les images à leur forme la plus simple.

[de] Wie das menschliche Wohlergehen liegt auch die Essenz der Arbeit von Norm Architects im Gleichgewicht – zwischen Reichtum und Zurückhaltung, zwischen Ordnung und Komplexität. Jedes Projekt – ob Architektur, Interieur, Design oder kreative Leitung – ist von der gleichen Qualität durchdrungen: einer Einfachheit, die grössere Ideen trägt. Geleitet von Körper und Geist, nicht von Trends oder Technik, erkunden unsere Projekte Ideen, die nicht nur gut aussehen, sondern sich auch gut anfühlen: Architektur wird nachdenklich, Minimalismus erhält Weichheit und visuelles Material nimmt haptische Qualitäten an. Unsere Arbeit ist scharf und knackig und strahlt stillschweigend unseren Fokus auf Qualität, Details und Haltbarkeit aus. Gelegen in einer der ältesten Strassen von Kopenhagen, Dänemark, respektieren wir unseren Kontext und bauen auf die Traditionen des skandinavischen Designs auf – zeitlose Ästhetik, natürliche Materialien und die Einhaltung modernistischer Prinzipien der Zurückhaltung und Raffinesse. Durch die Erforschung dessen, was die menschlichen Sinne unabhängig von persönlichen Vorlieben schärft, entkleiden unsere Projekte Räume, Objekte, Ideen und Bilder in ihre einfachste Form.



[en] Miguel Milá (Barcelona, 1931) began his career in the architecture studio of his brother at the end of the 50s, when industrial design was barely known in our country. The shortage of objects, means and raw materials made him start designing his own pieces of furniture and lamps. Soon he established his own company, Tramo, acronym for “Trabajos Molestos” (“annoying works”), where he produced the first versions of the lamps TMC (1958) and TMM (1961), today timeless classics and still for sale. Later on, he founded his own studio. “The truth is I am a pre-industrial designer. I feel more comfortable when working with technical procedures that allow me to correct my mistakes, make experiments along the process and control it as much as I can. That is also why I prefer fine materials, because they really know how to age”. Milá has played a central role in the history of Spanish design: his pieces feel as contemporary as if they were fresh new. In 1987, he was awarded the first Premio Nacional de Diseño and in 2008, he received the Compasso d’Oro in appreciation of his long career and contribution to the promotion of Spanish design abroad.

[es] Miguel Milá (Barcelona, 1931) inició su carrera en el estudio de arquitectura de su hermano a finales de los 50, cuando apenas se sabía qué era el diseño industrial. Pronto empieza a diseñar sus propios muebles y lámparas y a producirlos en su empresa, Tramo, acrónimo de ‘Trabajos Molestos’, de donde surgen las versiones previas de las lámparas TMC (1958) y TMM (1961), hoy consideradas clásicos atemporales y aún a la venta. Después fundaría su propio estudio. “En realidad soy un diseñador preindustrial. Me siento más cómodo con aquellos procedimientos técnicos que me permiten corregir errores, experimentar durante el proceso y controlarlo al máximo. De aquí también mi preferencia por materiales nobles, que saben envejecer”. Milá ha desempeñado un papel fundamental en la historia del diseño español: décadas después, sus piezas siguen tan vigentes como cuando se crearon. En 1987 fue galardonado con el primer Premio Nacional de Diseño y en 2008 recibió el Compasso D’Oro en reconocimiento a su trayectoria profesional y contribución a la difusión del diseño español fuera de nuestras fronteras.

[fr] Miguel Milá (Barcelone, 1931) a commencé à travailler dans le studio d’architecture de son frère à la fin des années 1950, quand le design industriel était encore peu connu en Espagne. Il a commencé bientôt à concevoir ses propres meubles et lampes et à les produire dans son entreprise, Tramo (acronyme en espagnol de «Travaux gênants»), où il apparaîtra les versions précédentes des lampes TMC (1958) et TMM (1961), aujourd’hui considérées “classiques atemporels” qui continuent à être vendus. Peu après il va établir son propre studio. «Je suis en fait un concepteur préindustriel, je me sens plus à l’aise avec ces procédures techniques qui me permettent de corriger les erreurs, d’expérimenter pendant le processus et de le contrôler au maximum, d’où ma préférence pour les matériaux nobles qui savent vieillir». Milá a joué un rôle fondamental dans l’histoire du design espagnol: malgré le temps, ses pièces maintiennent leur validité originelle. En 1987, il a été reconnu avec la première édition du Prix National de Design et, en 2008, il a reçu le Compasso D’Oro en reconnaissance de sa carrière professionnelle et de sa contribution à la diffusion du design espagnol à l’étranger.

[de] Miguel Milá (Barcelona, 1931) begann in den 50ern seine Karriere als Innenarchitekt, im Studio von seinem Bruder Alfonso und Federico Correa. Der Mangel an Gegenständen, Mitteln und Rohstoffen inspirierte ihn, seine eigenen Möbel und Lampen zu entwerfen, bishin er seine eigene Firma, “Tramo” gründete, zusammen mit den Architekten (sowie Freunden) Ribas Barangé und E. Pérez Ullibarri. Später fand Er sein eigenes Industrie- und Innenarchitekturstudio. Miguel Milá hat eine grundlegende Rolle in der Geschichte des spanischen Designs gespielt. Seine Arbeit konzentriert sich im Grunde darauf, Tradition auf den neuesten Stand zu bringen. Im Jahr 1987 erhielt Milá die erste nationale Ausschreibung für Design, und später, im Jahr 2008 erhielt Er den Compasso d’Oro, als Anerkennung seiner langen Karriere und großem Beitrag zur Förderung des spanischen Designs im Ausland.

jaime hayon



[en] Born in Madrid back in 1974, Hayon has developed his stunning career in many a city like Los Angeles and Paris before ending up in Treviso, where he became an active member of Fabrica, the renowned communications research centre sponsored by Luciano Benetton, and eventually in Valencia, where he has settled both his home and studio. His creative repertoire ranges from graphic art to the design of exclusive pieces of furniture and decorative objects, as well as hotel and restaurant interior design and even art exhibitions. Thanks to his versatility, he has played very different roles in the international art scene. Hayon's high esteem for handicrafts, along with his extensive knowledge and genuine creativity, has allowed him to push the boundaries of many techniques and functions, giving as a result radically different collections for the most diverse clients. Currently Hayon is headquartered between Valencia, Treviso and London and works for companies such as Lladró, Metalarte, Artquitect Edition, BD Barcelona, Piper-Heidsieck, Camper, Bisazza, Baccarat, Expormim, etc. Today Hayon is, without a doubt whatsoever, one of the top trendsetters when talking about disciplines such as art or design.

[es] Nació en Madrid en 1974, aunque ha desarrollado su fulgurante carrera en numerosas ciudades como Los Ángeles o París hasta recalcar en Treviso, donde militó en Fabrica, el famoso centro de investigación para la comunicación apadrinado por Luciano Benetton, y finalmente en Valencia, donde ha fijado su lugar de residencia y trabajo. Su repertorio creativo abarca desde la gráfica al diseño de muebles exclusivos y objetos decorativos pasando por el interiorismo de hoteles y restaurantes y hasta exposiciones artísticas. Su carácter polifacético le ha llevado a desempeñar roles muy diversos en el ámbito del arte y el diseño internacional. El valor que otorga a la artesanía, unido a sus amplios conocimientos y su genuina y prolífica creatividad, le han permitido expandir las fronteras de muchas técnicas y funciones hacia territorios que permanecían inexplorados. El resultado: colecciones radicalmente diferentes para los clientes más dispares. Actualmente su estudio cuenta con sede en Valencia, Treviso y Londres y trabaja para compañías como Lladró, Metalarte, Artquitect Edition, BD Barcelona, Piper-Heidsieck, Camper, Bisazza, Baccarat, Expormim, etc. Hoy se sitúa, sin duda, en la cumbre de lo que significa marcar tendencia dentro de la cultura del diseño y el arte.

[fr] Né à Madrid en 1974, bien qu'il ait développé sa brillante carrière dans des villes telles que Los Angeles et Paris avant d'atterrir à Treviso, où il a milité à Fabrica, le célèbre centre de recherche de communication par Luciano Benetton, et finalement à Valence, où il a établi sa résidence et son propre studio. Son répertoire créatif va du graphisme au design de meubles et d'objets exclusifs pour les intérieurs ou les expositions artistiques. Ce créateur éclectique a joué des rôles très différents dans la scène internationale de l'art et du design. La valeur de Hayon pour l'artisanat, associée à sa connaissance étendue et à sa créativité innée, lui a permis d'élargir les limites familières de nombreuses techniques et fonctions. Le résultat: collections radicalement différentes pour les clients les plus disparates. Actuellement à Valence, à Trévise et à Londres, Hayon travaille pour des entreprises telles que Lladró, Metalarte, Artquitect Edition, BD Barcelona, Piper-Heidsieck, Camper, Bisazza, Baccarat, Expormim, etc. Sans aucun doute, le travail de Jaime Hayon est au sommet de ce qui est de créer une tendance dans la culture du design et de l'art.

[de] Geboren in Madrid, in 1974, hat Hayon seine atemberaubende Karriere in Städten wie Los Angeles und Paris entwickelt, bevor er in Treviso landete, wo er ein aktives Mitglied von Fabrica wurde, dem renommierten Kommunikationsforschungszentrum, das von Luciano Benetton gesponsert wurde. Sein kreatives Repertoire reicht von der grafischen Kunst bis hin zum Design von exklusiven Möbeln, Innenräumen oder Kunstausstellungen. Dank seiner Vielseitigkeit hat er in der internationalen Kunstszene sehr unterschiedliche Rollen gespielt. Hayons Wertschätzung für Handwerk, zusammen mit seinem umfangreichen Wissen und seiner angeborenen Kreativität, hat ihm erlaubt, die Grenzen vieler Medien und Funktionen zu schieben, was als Ergebnis radikal verschiedene Sammlungen für die verschiedensten Kunden gibt. Wenn man über Disziplinen wie Kunst oder Design spricht, ist die Arbeit von Jaime Hayon ohne Zweifel die höchste Form der Trendsetter. Derzeit hat Hayon seinen Hauptsitz zwischen Valencia, Treviso und London. Hayon designt für Unternehmen stets wie Lladró, Metalarte, Artquitect Edition, BD Barcelona, Piper-Heidsieck, Camper, Bisazza, Baccarat, Expormim, usw.

mario ruiz



[en] A graduate in Industrial Design from the Elisava School of Design in Barcelona, he started his independent career in 1995. Thanks to his skills and multidisciplinary experience he has earned the confidence of more than 120 leading companies around the world. For some of these companies he has not only developed products in many a different field such as home and office furniture, lighting, textile design and graphics, but has also performed as creative director defining their product catalogues, brand image and graphic identity, as well as planning their showrooms and trade fair stands. His work has been acknowledged with more than 40 of the most prestigious awards in Europe and the United States, including several Red Dot, IF, Design Plus, Wallpaper Awards08 and ADI-FAD Silver Delta Awards. In 2016, he was awarded the Premio Nacional de Diseño, the highest honor for design professionals and companies in Spain. For more than 10 years, he has also been a lecturer at the Eina and Elisava design schools in Barcelona.

[es] Licenciado en Diseño Industrial por la Escuela Superior de Diseño Elisava de Barcelona, comenzó a trabajar de manera independiente en 1995. Gracias a su habilidad y amplia experiencia multidisciplinar, se ha granjeado la confianza de más de 120 compañías punteras en todo el mundo. Pero no sólo se dedica al diseño de productos que abarcan campos tan dispares como el mobiliario doméstico y de oficina, la iluminación, el textil o el grafismo, sino que además, para algunas empresas, también desempeña la función de director creativo: define la línea de sus catálogos, imagen de marca e identidad gráfica y desarrolla sus espacios expositivos y stands de feria. Su trabajo ha sido reconocido con más de 40 prestigiosos galardones tanto en Europa como en Estados Unidos, entre los que se cuentan diversos Red Dot, IF, Design Plus, Wallpaper Awards08 y ADI-FAD Premios Delta de plata. En 2016, recibió el Premio Nacional de Diseño, el más alto galardón que se concede en España a profesionales y empresas del sector. Durante más de 10 años, ha ejercido también como profesor asociado de las escuelas de diseño barcelonesas Eina y Elisava.

[fr] Diplômé en design industriel à l'École Supérieure du Design Elisava à Barcelone, il a débuté sa carrière indépendante en 1995. En raison de sa capacité et de son expérience pluridisciplinaire dans divers domaines, il a gagné la confiance de plus de 120 entreprises leaders dans le monde. Pour certaines de ces entreprises, non seulement il a dessiné des produits, qui vont du mobilier domestique et de bureau à l'éclairage ou le graphisme, mais a également exercé la fonction de directeur créatif en définissant son catalogue, son image de marque et son identité graphique, ainsi que développant ses espaces d'exposition et même ses stands. Son travail a été reconnu avec plus de 40 prix prestigieux en Europe et aux États-Unis, dont plusieurs Red Dot, IF, Design Plus, Wallpaper Awards08 et ADI-FAD Silver Delta Awards. Depuis plus de 10 ans, il a également enseigné dans les écoles de design Eina et Elisava à Barcelone.

[de] Ein Absolvent des industrial Design von der Elisava School of Design in Barcelona, begann er seine unabhängige berufliche Karriere im Jahr 1995. Aufgrund seiner Fähigkeit und multidisziplinäre Erfahrung in so unterschiedlichen Bereichen, hat er das Vertrauen von mehr als 120 führenden Unternehmen auf der ganzen Welt gewonnen (Australien, den Vereinigten Staaten, Schweden, Frankreich, Italien, den Niederlanden oder Spanien). Teknion, Siemens, Steelcase, Thomson, Schneider Electric, Arflex, Sellex, Gandia Blasco, Haworth, HBF, Expormim, usw. sind nur einige der Namen, für die er an mehr als 600 Projekten gearbeitet hat. Für einige dieser Unternehmen übernimmt er nicht nur Projekte im Zusammenhang mit ihren Produkten, sondern auch als Kreativdirektor, der ihre Produktkataloge, Marken- und grafische Identität definiert und deren Ausstellungsräume und Messestände entwickelt. Seine Arbeit wurde mit mehr als 40 prestigeträchtigen Auszeichnungen in Europa und den Vereinigten Staaten anerkannt, darunter mehrere Red Dot, IF, Design Plus, Wallpaper Awards08 und ADI-FAD Silver Delta Awards. Seit mehr als 10 Jahren ist er auch Dozent, an den Designschulen Eina und Elisava in Barcelona, tätig.

oscar tusquets blanca

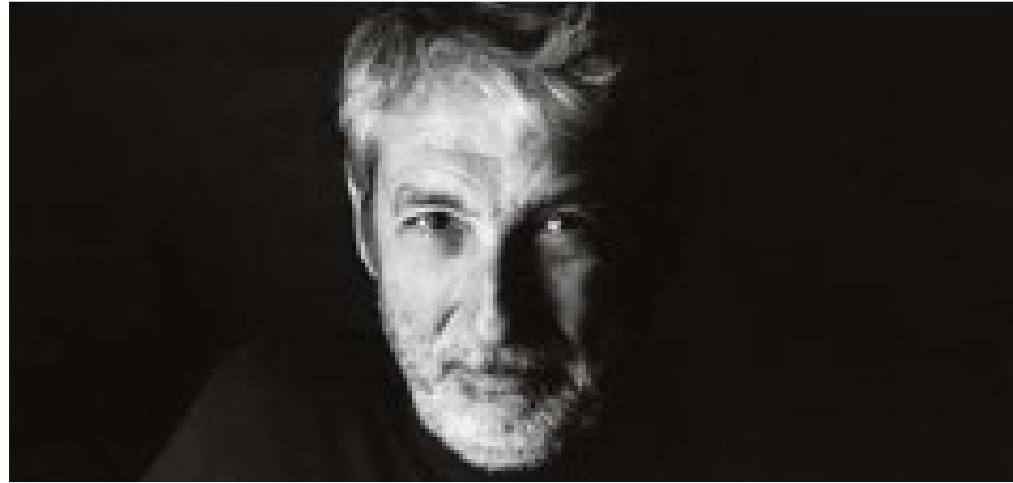

[en] Architect by profession, designer by adaptation, painter by vocation and writer out of the need to make friends, Tusquets (Barcelona, 1941) is the prototype of all-round artist brought to the verge of extinction due to modern world specialization. He graduated as an architect in 1965 from the Escuela Técnica Superior de Arquitectura in Barcelona. He worked with Lluís Clotet at Studio Per until 1984. He was one of the founding members of BD Barcelona Design, where he launched his career as a furniture and object designer. His designs can be found in some of the most outstanding museums in the world like the MoMA in New York or the Centre Pompidou in Paris. Throughout his prolific career, he has been awarded the Premio Nacional de Diseño, the Medalla de Oro al Mérito en las Bellas Artes, the insigne of Chevalier de l'Ordre des Arts et des Lettres and the Creu de Sant Jordi. In addition, he has been awarded the Premio Ciutat de Barcelona twice as well as several FAD of Architecture and Delta of Design. In 1994 he delivered his first essay *Más que discutible* and has published several successful books ever since.

[es] Arquitecto por formación, diseñador por adaptación, pintor por vocación y escritor por deseo de ganar amigos, Tusquets (Barcelona, 1941) es el prototipo de artista integral que la especialización del mundo moderno ha llevado casi a la extinción. Se graduó como arquitecto en 1965 en la Escuela Técnica Superior de Arquitectura de su ciudad. Fundó junto a Lluís Clotet el Studio Per en activo hasta 1984. Su trayectoria como diseñador de muebles y objetos arranca en BD Barcelona Design, firma de la cual también fue socio fundador. Algunas de sus piezas forman parte de las colecciones de importantes museos en todo el mundo, como el MoMA de Nueva York o el Centre Pompidou de París. Entre otras muchas distinciones ha recibido el Premio Nacional de Diseño, la Medalla de Oro al Mérito en las Bellas Artes, la insignia de Chevalier de l'Ordre des Arts et des Lettres y la Creu de Sant Jordi. Además posee dos premios Ciutat de Barcelona y varios FAD de Arquitectura y Delta de Diseño. En 1994 se reveló como ensayista con *Más que discutible* y desde entonces ha publicado varios libros con notable éxito.

[fr] Architecte par formation, designer pour adaptation, peintre pour vocation et écrivain pour le désir de gagner des amis, Tusquets (Barcelone, 1941) est le prototype de l'artiste global que l'expertise du monde moderne a amené progressivement à l'extinction. Il s'est diplômé comme architecte en 1965 à l'École Technique Supérieure d'Architecture de Barcelone. Partenaire fondateur du Studio Per avec Lluís Clotet jusqu'en 1984, il a été aussi associé fondateur de BD Barcelona Design où il commença sa carrière comme designer de meubles et objets. Certaines de ses pièces font partie de collections d'importants musées comme le MoMA de New York ou le George Pompidou de Paris. Entre autres distinctions, il a reçu le Prix National du Design, la Médaille d'Or du Mérite dans les Beaux Arts, l'insigne du Chevalier de l'Ordre des Arts et des Lettres, et la Creu de Sant Jordi. Il a aussi deux prix Ciutat de Barcelona et plusieurs FAD d' Architecture. En 1994 il se révéla comme essayiste avec *Más que discutible*. Dès lors, il a publié plusieurs livres avec un remarquable succès.

[de] Architekt durch Ausbildung, Designer durch Anpassung, Maler durch Berufung und Schriftsteller um Freunde zu gewinnen. Oscar Tusquets Blanca ist der Prototyp des ganzheitlichen Künstlers, der durch die zunehmende Spezialisierung in der Welt nach und nach ausstirbt. Geboren 1941 in Barcelona schloss er 1965 sein Architekturstudium an der Technischen Hochschule dieser Stadt ab. Mitgründer des inzwischen aufgelösten Studio Per realisierte er zusammen mit Lluís Clotet bis 1984 die meisten seiner Projekte. Mitgründer des BD Barcelona Design begann er seine Laufbahn als Designer von Möbeln und anderen Objekten. Einige seiner Arbeiten sind Teil wichtiger Museen wie des New Yorker "Moma" oder des "George Pompidou" in Paris. Unter anderen Auszeichnungen erhielt er den Nationalpreis für Design, die Goldmedaille für besondere Leistungen in den schönen Künsten, das Abzeichen des Chevalier de l' Ordre des Arts et des Lettres und das Kreuz des Sant Jordi. Ausserdem besitzt er 2 Preise Ciutat de Barcelona und mehrere FAD in Architektur und Deltas in Design. Seitdem hat er mehrere Bücher, mit erheblichem Erfolg bei Kritik und Publikum, veröffentlicht.

benedetta tagliabue - EMBT



[en] Benedetta Tagliabue studied at the Istituto Universitario di Architettura di Venezia (IUAV) and later completed her studies in New York. In 1989 she moved to Barcelona, where she is still living today. In 1991, she joined Enric Miralles and together they founded the studio Miralles Tagliabue EMBT, whose projects can be found in many countries all over the world like China, Germany, England and The Netherlands to name a few. The studio has received numerous accolades, among which one of the most notable is the International Fellowship lifetime honour awarded by the Royal Institute of British Architects (RIBA) in 2010. Outstanding projects include the Spanish Pavilion at the Expo Shanghai 2010, Santa Caterina Market and its surroundings in Barcelona (1997-2005) and the Scottish Parliament Building (1999-2004). Her work comprises other fields such as set and interior design. Remarkable projects include the sets for Merce Cunningham's Dance Company (2009), the theatre play *From I to J* by Isabel Coixet (2010) and the interior design of Camper shoe stores in Seville, Barcelona and Washington (2009-2010). In 2001 she was awarded the Delta de Oro Award to Industrial Design in recognition of her *Lungo Mare* bench, a design for the Catalan company Escofet.

[es] Arquitecta titulada por el Istituto Universitario di Architettura di Venezia (IUAV), Tagliabue completó sus estudios en Nueva York y en 1989 se instaló en Barcelona, donde aún reside. En 1991 se asocia con Enric Miralles, con quien funda el estudio Miralles Tagliabue EMBT, que ha diseñado proyectos en China, Alemania, Inglaterra y Holanda, entre otros muchos países. Sus obras han recibido numerosos premios, entre los que cabe subrayar la mención honorífica vitalicia que conceden los Internacionales Fellowships, otorgados por el Royal Institute of British Architects (RIBA) en su edición de 2010. Entre sus obras más destacadas se encuentran el Pabellón de España en la exposición de Shanghai (2010), el mercado y barrio de Santa Caterina en Barcelona (1997-2005) o el Parlamento de Escocia (1999-2004). Su actividad se extiende al ámbito de la escenografía y el diseño de interiores, con su trabajo para la compañía de danza de Merce Cunningham (2009), para la exposición de la obra de teatro *From I to J* de Isabel Coixet (2010) y el diseño interior de las tiendas Camper de Sevilla, Barcelona y Washington (2009-2010). En 2001 recibió el Premio Delta de Oro de diseño industrial por el diseño del banco *Lungo Mare* para la firma catalana Escofet.

[fr] Architecte diplômée par l'Istituto Universitario de Architettura di Venezia (IUAV), elle a terminé ses études à New-York et en 1989 elle s'est installée à Barcelone, où elle y réside toujours. En 1991, elle s'associe avec Enric Miralles et ensemble ils fondent le studio Miralles Tagliabue EMBT, qui a conçu des projets en Chine, en Allemagne, en Angleterre et en Hollande, parmi beaucoup d'autres pays. Ses œuvres ont reçu de nombreux prix, dont le dernier, la mention honorifique qu'impliquent les Internationales Fellowships, décernée par le Royal Institute of British Architects (RIBA) dans son édition 2010. Parmi ses œuvres les plus notables, se trouvent: le Pavillon de l'Espagne à l'exposition de Shanghai (2010), le marché et le quartier de Santa Caterina à Barcelone (1997-2005) ou le Parlement écossais (1999-2004). Ses activités s'étendent au domaine de la scénographie et le design intérieur avec son travail pour la compagnie de Danse de Merce Cunningham (2009), pour l'exposition de la pièce de théâtre *From I to J* d'Isabel Coixet (2010) et le design d'intérieur des magasins Camper de Sevilla, Barcelone et Washington (2009-2010). En 2001 elle reçoit le Prix Delta du design industriel pour le design de la banque *Lungo Mare* pour Escofet.

[de] Architekturstudium an der Universität für Architektur in Venedig (IUAV), komplettierte sie ihre Studien in New York und zog 1989 nach Barcelona, wo sie heute noch lebt. 1991 tat sie sich mit Enric Miralles zusammen, mit dem sie das Studio Miralles Tagliabue EMBT gründete. Das Studio hat unter anderen Projekte in China, Deutschland, England und Holland realisiert. Ihre Arbeiten erhielten zahlreiche Preise, der letzte war die lebenslange ehrenvolle Erwähnung, durch die International Fellowship, verliehen durch das Royal Institute of British Architects (RIBA) in der Ausgabe von 2010. Unter ihren herausragendsten Arbeiten finden sich der Pavillon Spaniens bei der EXPO in Shanghai (2010), der Markt und das Viertel Santa Caterina in Barcelona (1997 – 2005) oder das Parlament von Schottland (1999 – 2004). Ihre Aktivität erstreckt sich auch auf den Bereich Bühnenbild und Inneneinrichtung mit ihrer Arbeit für das Ballett von Merce Cunningham (2009), für die Theateraufführung "From I to J" von Isabel Coixet (2010) und die Inneneinrichtung der Läden von Camper in Sevilla, Barcelona und Washington (2009 – 2010).



[en] Gonzalo Milà (Barcelona, 1967) started working in his father's studio in 1988 while he was still studying his Bachelor of Architecture. While working in small-scale projects which allowed him to control the whole process, he developed a taste for industrial design and so he enrolled in Elisava College. In 1994, he set up the design studio Inés-Milà with Juan Carlos Inés giving birth to pieces like the therapeutic lounger *Tutombas Pranha*, the stone chairs *Sillarga* and *Sicurta*, the *Teula* bottle rack and the Balensiya rocking chair. Later he founded with Miguel and Micaela Milà the studio Milà Diseño. Some of their most remarkable projects are the refurbishment of an apartment in Gaudí's Casa Milà on display for guided tours and Rama, a streetlight that was awarded the ADI-FAD Delta de Plata in 2001. In 1999, he joined the Urban Division of Santa & Cole in order to develop new products. Since 2001 he leads his own studio where he produces street furniture, lighting, accessories and projects promoting the integration of wildlife into the city. He collaborates with companies like Santa & Cole, Escofet, Bover and Viabizzuno, among others.

[es] Gonzalo Milà (Barcelona, 1967) entra a trabajar en 1988 en el estudio de diseño de su padre, Miguel Milà, mientras cursaba arquitectura. La experiencia obtenida en proyectos de pequeña escala que podía controlar por completo le impulsó a estudiar diseño industrial en la Escuela Elisava. En 1994 funda junto a Juan Carlos Inés el estudio Inés-Milà donde firma piezas como tumbona para estiramientos *Tutombas Pranha*, la tumbona y silla de exterior *Sillarga* y *Sicurta*, el botellero *Teula* o el balancín *Balensiya*. Posteriormente, forma junto a Miguel y Micaela Milà, el estudio Milà Diseño, donde desarrolla el interiorismo del piso de época de la Casa Milà dedicado a visitas turísticas y la farola Rama, que le valió el premio ADI-FAD Delta de Plata. En 1999 se pone al frente de la división urbana de Santa & Cole Ediciones de Diseño para el desarrollo de nuevos productos. Desde 2001 trabaja en su propio estudio dedicado a proyectos de mobiliario urbano, iluminación y complementos y proyectos que favorezcan la integración de la vida silvestre en la ciudad. Colabora con empresas como Santa & Cole, Escofet, Bover o Viabizzuno, entre otras.

[fr] Gonzalo Milà (Barcelone, 1967) commençait à travailler au studio de son père, Miguel Milà, en 1988 en même temps qu'il a débuté ses études en architecture. L'expérience acquise avec des projets à petite échelle qui lui permettait de contrôler l'ensemble du processus l'a amené à étudier le design industriel à l'école Elisava. En 1994, il a fondé, avec Juan Carlos Inés, le studio Inés-Milà, à partir duquel ont été créés des éléments tels que la chaise longue *Tutombas Pranha*, la chaise longue et la chaise *Sillarga* et *Sicurta*, le porte-bouteilles *Teula* et le cheval à bascule *Balensiya*. Plus tard, avec Miguel et Micaela Milà, il a fondé le studio Milà Diseño. Quelques projets notables du collectif sont la décoration de l'étage de la période Casa Milà pour la visite touristique et la lampe de rue Rama, avec laquelle il remporte le prix ADI-FAD Delta d'Argent. En 1999, il a rejoint Santa & Cole Ediciones de Diseño, au front de la division urbaine pour le développement de nouveaux produits. Depuis 2001, il a travaillé dans son propre studio en faisant des projets de mobilier urbain, d'éclairage, de compléments et de projets favorisant l'intégration de la nature dans la ville. Milà collabore avec des entreprises comme Santa & Cole, Escofet, Bover, Viabizzuno, entre autres.

[de] Geboren und aufgewachsen in Barcelona, begann Gonzalo Milà (1967) im Atelier seines Vaters 1988, während er noch seinen Bachelor of Architecture studierte, zu arbeiten. Bei der Arbeit in kleinen Projekten, die es ihm erlaubten, jeden Schritt des Prozesses fest zu kontrollieren, entwickelte er einen Geschmack für Industriedesign, also beschloss er, sich in Elisava College einzuschreiben. 1994 gründete er das Designstudio Inés-Milà mit Juan Carlos Inés. Zusammen schufen sie Stücke wie *Pranha*, eine therapeutische Liege; *Sillarga* und *Sicurta*, zwei Steinstühle am Bogatell Strand in Barcelona installiert; *Teula*-Flaschengestell; und *Balensiya* Schaukelstuhl. Später gründete er zusammen mit Miguel und Micaela Milà das Studio Milà Diseño. Einige ihrer bemerkenswertesten Projekte sind die Renovierung einer antiken Wohnung in Gaudis berühmter Casa Milà (La Pedrera), um sie für Führungen und Rama, eine Straßenlaterne, die 2001 mit dem ADI-FAD Delta de Plata ausgezeichnet wurde, zu machen. Gonzalo trat der Urban Division von Santa & Cole bei, um neue Produkte zu entwickeln. Seit 2001 leitet er sein eigenes Studio, wo er Straßenmobiliar, Innen- und Außenbeleuchtung, Zubehör und Projekte produziert, die die Integration von Wildtieren in die Stadt fördern. Er arbeitet regelmäßig mit Firmen wie Santa & Cole, Escofet, Bover und Viabizzuno zusammen.



[en] Founded in 2010 by designer Alberto Sánchez, MUT Design Studio is formed by a multidisciplinary team. Their inspiration comes from nature and the apparently prosaic objects making up the puzzle of their daily life, always true to the principles of emotional design. Experimenting with those everyday objects in order to redefine them is one of their bred-in-the-bone hallmarks. Thanks to their independent personality, MUT have turned into a design icon. Their award-winning products are regularly featured in the pages of top leading magazines around the world and at the present time they are listed among the most popular and highly regarded designers of their generation. Their success seems to glimpse no limits.

[es] Fundado en 2010, por el diseñador Alberto Sánchez, MUT Design Studio está compuesto por un equipo multidisciplinar. Su inspiración proviene de la naturaleza y de los en apariencia prosaicos objetos que forman el rompecabezas de su vida cotidiana, manteniéndose siempre fieles a los principios del diseño emocional. Experimentar hasta redefinir esos objetos con los que nos encontramos día a día es una de sus señas de identidad más arraigadas. Gracias a su personalidad independiente, MUT se ha convertido en un icono del diseño. Su trabajo ha sido reconocido ya con varios premios de prestigio, sus productos se encuentran habitualmente en las cabeceras de referencia y hoy por hoy, se sitúan entre los diseñadores más valorados y con mayor proyección internacional de su generación. Su éxito parece no conocer límites.

[fr] Fondé en 2010 par le designer Alberto Sánchez, MUT Design Studio est composé par une équipe multidisciplinaire. Leur inspiration vient de la nature et des apparement prosaïques objets qui constituent le casse-tête de leur vie quotidienne, toujours fidèles aux principes du design émotionnel. L'expérimentation et la redéfinition de ces objets d'usage commun est l'un des leurs signes distinctifs plus enracinés. Grâce à son caractère indépendant, MUT a devenu un icône du design contemporaine. Son travail a été reconnu avec plusieurs prix de prestige, ses produits se trouvent habituellement dans les revues de référence et aujourd'hui, ils se situent entre les designers les plus populaires et appréciés de leur génération. Il semble que leur succès ne connaît pas de limites.

[de] Gegründet von Alberto Sánchez und gebildet durch ein multidisziplinäres Team ist Mut sowohl ein Studio als auch ein Verlag, dessen Prinzipien auf emotionalem Design beruhen. Geboren unter der Prämisse des Experimentierens und der ständigen Neubewertung der Dinge des täglichen Lebens ergibt sich eine Prägung in jedem Projekt, welches dieses unruhige Atelier verlässt. Der unabhängige Charakter von Mut erlaubt diesem Studio sich zu einer Ikone des Designs zu entwickeln, dessen übliche Präsenz auf internationalen Messen schon Grenzen überschreitet. Mut, ein Laboratorium von Ideen in ständigem Aufruhr. Sein Erfolg scheint keine Grenzen zu kennen.



[en] After a long professional career as one of the co-founders of Lievore Altherr Molina studio, 2016 would welcome the start of a new chapter in designer Manel Molina's professional life: the creation of Estudi Manel Molina in collaboration with Raimon Monsarro and Daniel Castro. However, Barcelona remains his headquarters while the objective stays pretty much the same, that is, developing projects in the field of industrial design and providing consultancy services to companies like Andreu World, Enea, Arper, Expormim, Thonet, Foscarini or Vibia to name just a few.

[es] Tras una dilatada carrera profesional como uno de los miembros fundadores del estudio barcelonés Lievore Altherr Molina, 2016 marcaría el inicio de una nueva etapa en la vida profesional del diseñador Manel Molina con la creación de Estudi Manel Molina, en colaboración con Raimon Monsarro y Daniel Castro. Pese a los cambios, lo fundamental permanece: Barcelona sigue siendo su base operativa y su objetivo, el desarrollo de proyectos en el ámbito del diseño industrial y la aportación de servicios de consultoría externa para empresas como Andreu World, Enea, Arper, Expormim, Thonet, Foscarini o Vibia, entre muchas otras.

[fr] Après une longue carrière comme un des cofondateurs du studio barcelonais Lievore Altherr Molina, 2016 a marqué le début d'un nouveau épisode dans la vie professionnelle du designer Manel Molina: la création d'Estudi Manel Molina avec la collaboration de Raimon Monsarro et Daniel Castro. Malgré les changements, les aspects fondamentaux sont toujours les mêmes: Barcelone est encore son quartier général et son objectif, le développement de projets de design industriel et la fourniture de services de consulting externe pour signatures comme Andreu World, Enea, Arper, Expormim, Thonet, Foscarini ou Vibia, entre autres.

[de] Nach einer langen beruflichen Karriere als einer der Mitbegründer des "Lievore Altherr Molina" Studios, begrüsst das Jahr 2016 den Start eines neuen Kapitels: Die Schaffung von Estudi Manel Molina, in Zusammenarbeit mit Raimon Monsarro und Daniel Castro. Eine ähnliche Projektrichtung: Entwicklung von Projekten im Bereich Industriedesign und Beratung. Barcelona ist weiterhin seine operative Basis und sein Ziel, die Entwicklung von Projekten im Bereich Industriedesign und der Beitrag externer Beratungsdienste für Unternehmen wie Andreu World, Enea, Arper, Expormim, Thonet, Foscarini oder Vibia.



[en] Lievore Altherr Molina studio was born in 1991 from the merger of Alberto Lievore, Jeannette Altherr and Manel Molina, its three founding partners. From the beginning until the moment they decided to split up in 2016, and given their multidisciplinary vocation, the team transcended the limits of product design (furniture, objects, packaging, etc.) to embrace consultancy and art direction for the most diverse companies always providing individualised solutions. Their humanistic approach to design is easy to detect in the persistent search for aesthetically beautiful and pure forms which come, nonetheless, as the logical fruit of the rules imposed by function and context. Throughout the years, the studio received many national and international awards. One of the most outstanding was the Spanish Premio Nacional de Diseño in 1999. Moreover, their work has been exhibited in the main capital cities of the world, such as Paris, Tokyo, London or New York.

[es] El estudio Lievore Altherr Molina nació en 1991 de la unión entre Alberto Lievore, Jeannette Altherr y Manel Molina, sus tres socios fundadores. Desde su creación y hasta su disolución en 2016, y dada su vocación multidisciplinar, el objetivo del estudio trascendió los límites del diseño de productos de todo tipo (muebles, objetos, embalajes, etc.) para abarcar también la consultoría y la dirección de arte para las más diversas empresas a las que se ofrecía soluciones individualizadas. El enfoque humanístico de su diseño es fácilmente detectable en la persistente búsqueda de formas estéticamente bellas y puras, que surgen, no obstante, como resultado lógico de las pautas que exigen la función y el contexto. A lo largo de los años, el estudio fue galardonado con numerosos premios nacionales e internacionales, entre los que cabe destacar el Premio Nacional de Diseño en 1999. Sin olvidar que sus trabajos se han expuesto en las principales capitales del mundo, como París, Tokio, Londres o Nueva York.

[fr] Le studio Lievore Altherr Molina a été créé en 1991 par la fusion de ses trois partenaires: Alberto Lievore, Jeannette Altherr et Manel Molina. Depuis sa fondation et jusqu'à sa dissolution en 2016, et en raison de sa vocation multidisciplinaire, son objectif a dépassé les limites du dessin de produits de toute genre (mobilier, objets, emballages, etc.) pour inclure aussi la consultance et la direction artistique des plus diverses sociétés, en offrant toujours des solutions individualisées. La perspective humaniste de son travail est notamment détectable en la recherche persévérante des formes esthétiquement belles et pures qui émergent, nonobstant, comme le résultat logique des normes que la fonction et le contexte exigent. En 1999, ils ont reçu le Prix National de Design, mais au cours des années ils ont également remporté de nombreux prix nationaux et internationaux. Sans oublier que leurs travaux ont été exposés dans les principales capitales du monde, tels que Paris, Tokyo, Londres ou New York.

[de] Das Studio Lievore-Altherr-Molina wurde 1991 aus dem Zusammenschluss seiner 3 Mitglieder gegründet: Alberto Lievore, Jeannette Altherr und Manel Molina. Seit seiner Gründung beschäftigt es sich mit dem Design von Produkten, der Beratung und mit der künstlerischen Leitung diverser Firmen, immer bestrebt individuelle Lösungen anzubieten. Im Laufe der Jahre hat sich das Studio einen Namen gemacht mit dem Design von Möbeln, mit Projekten der Innenarchitektur sowie dem Design von Produkten und Verpackungen. 1999 erhielt das Studio den Nationalpreis für Design; des weiteren erhielt das Studio zahlreiche nationale und internationale Auszeichnungen. Ohne zu vergessen, dass seine Werke in den Hauptstädten der Welt wie Paris, Tokio, London oder New York ausgestellt wurden.



[en] Since 2005 Expormim incorporates its own studio of R&D&I (Research, Development and Innovation). Composed of industrial designers specialised in the furniture industry, studio expormim not only produce their own collections but also give support to the development of external projects. Witnesses and heirs to the know-how the company has been gathering over time, studio expormim have been able to incorporate by means of constant research and experimentation with new materials, the latest design trends and technological innovation to our craftsmen's background. Exclusive, top quality collections emerge from this process where modernity and tradition become fused and fine raw materials blend in with the most advanced components.

[es] Desde 2005 Expormim pasa a integrar su propio estudio de I+D+I (investigación, desarrollo e innovación). Constituido por diseñadores industriales especializados en el sector del mueble, studio expormim no sólo produce sus propias colecciones, sino que también colabora en el desarrollo de proyectos externos. Testigos y herederos del saber hacer que la compañía ha ido acumulando con el paso del tiempo, a través de la constante investigación y de la experimentación con nuevos materiales, studio expormim incorpora las últimas tendencias e innovaciones tecnológicas al acervo de conocimientos que atesoran nuestros artesanos para crear así colecciones exclusivas y de gran calidad, fruto del mestizaje entre modernidad y tradición y de la combinación de las materias primas más nobles con los componentes más avanzados.

[fr] Depuis 2005 Expormim compose sa propre étude de R+D+I (Recherche, Développement et Innovation). Composé de dessinateurs industriels spécialisés dans le secteur du meuble, studio expormim non seulement dessine et développe ses propres collections, mais soutient aussi le développement des projets externes. Témoins et héritiers du savoir-faire que la compagnie a accumulé pendant des années, à travers de la recherche constante et de l'expérimentation avec de nouveaux matériaux, studio expormim incorpore les tendances les plus récentes et les innovations technologiques au patrimoine de connaissances que nos artisans ont amassé pour créer des collections exclusives et de grande qualité, résultat du mélange de modernité et tradition et de la combinaison de matières premières nobles, tels avec des éléments les plus avancés.

[de] Seit 2005 hat Expormim sein eigenes Studio für Forschung, Entwicklung und Innovation in Betrieb. Studio expormim, gebildet von Industriedesignern spezialisiert auf den Möbelsektor entwerfen und entwickeln eigene Kollektionen und unterstützen die Entwicklung externer Projekte. Unser gesammeltes Know How, ständige Forschung und die Erprobung neuer Materialien sowie das Wissen um die neuesten Trends sind der Schlüssel für die Entwicklung exklusiver Kollektionen und das Ergebnis aus der Mischung von natürlichen und künstlichen Elementen.

technical details

[en] Three-Layered Plywood Panel. All the doors and drawers of our furniture systems are made of 3-ply board from European oak wood to guarantee dimensional stability and prevent the panels from bending during its lifetime.

Iron Fittings. All our drawers are made of natural oak wood and integrate the synchronized opening system “Tandem Blum” with partial extraction and soft close in order to ensure a correct performance and a longer life.

The “Intermat Hettich” hinges with their soft closing system guarantee the long term durability and usability of the doors.

[es] Frentes Tricapa. Todas las puertas y cajones de nuestros muebles se encuentran fabricados en tablero tricapa macizo de roble europeo. Este hecho les confiere estabilidad dimensional y evita el posible movimiento de los frentes durante su periodo de vida.

Herrajes. Con el fin de garantizar una vida prolongada y un correcto funcionamiento, todos nuestros cajones se fabrican en madera natural de roble e incorporan el sistema de apertura sincronizado “Tandem Blum” de extracción parcial con freno.

Las bisagras para puertas “Intermat Hettich” con sistema de freno garantizan la larga durabilidad y usabilidad del mueble.

[fr] Faces À Trois Plis. Toutes les portes et les tiroirs de nos meubles sont fabriqués avec des panneaux trois plis en bois massif de chêne européen. Cela leur donne une stabilité dimensionnelle et empêche tout mouvement des faces au cours de sa durée de vie.

Ferrures. À fin de garantir une longue durée de vie et un bon fonctionnement, tous nos tiroirs sont fabriqués en chêne naturel et intègrent le système d'ouverture synchronisée “Tandem Blum”, extraction partielle avec frein. Les charnières pour les portes “Intermat Hettich” avec un système de freinage assurent une longue durée de vie et l'usabilité du meuble.

[de] Drei-Schichten Plywood Panel. Alle Türen und Schubladen unserer Möbelsysteme mit 3-lagiger Platte aus europäischem Eichenholz gefertigt, um die Dimensionsstabilität zu gewährleisten und zu verhindern, dass sich die Platten während ihrer Lebensdauer biegen.

Eisenbeschläge. Alle unsere Schubladen sind aus natürlichem Eichenholz gefertigt und integrieren das synchronisierte Öffnungssystem “Tandem Blum” mit teilweiser Extraktion und weichem Schließen, um eine korrekte Leistung und eine längere Lebensdauer zu gewährleisten.

Die “Intermat Hettich”, mit ihrem weichen Schließsystem, garantieren die Langzeitbeständigkeit und Verwendbarkeit der Türen.

you should know



[en] Before purchasing Expormim furniture, you should know:

- **Rattan:** Rattan is a natural material rich in nuances and imperfections. Even though all the raw material is carefully selected and calibrated before shipping, knots or slight colour differences may appear in the same piece as variations are inherent to natural materials. Rattan pieces are finished with a 3 step water-based coating (dye, base coat and top coat) highly resistant to solar radiation thanks to UV filters. It also incorporates biocide agents in order to protect rattan from microorganisms. However, its prolonged exposure to the elements (direct sunlight, rain, snow, etc.) is strongly discouraged.
- **Solid Wood:** Just like every other natural and porous material, wood keeps absorbing and releasing moisture throughout its life. Certain imperfections may occasionally occur contributing to the charm of Expormim furniture. Slight variations in grain, colour or texture, as well as the presence of small knots, are characteristic of solid wood. These properties should be considered a sign of authenticity and warranty and not a quality defect. Expormim designs furniture to better adapt to harsh weather conditions and has developed structures so it is possible for wood to evolve and change without affecting the use and enjoyment of the furniture. Solid wood furniture is only suitable for indoor spaces; therefore, outdoor use is strongly discouraged.

[fr] Avant d'acheter un meuble d'Expormim vous devez savoir:

- **Rotin:** Le rotin est un matériau naturel riche en nuances et imperfections. Bien que toute la matière première est sélectionnée et calibrée très soigneusement à l'origine, des nœuds et des légères différences de couleur peuvent apparaître sur une même pièce. C'est dû, justement, au caractère naturel de ce matériau. Pour la finition on applique un revêtement en trois phases (teinte, fond et lasure) intégrant des filtres UV pour mieux résister au rayonnement solaire et des agents biocides pour protéger le rotin contre les microorganismes. Toutefois, l'exposition prolongée aux éléments (soleil direct, pluie, neige, etc.) est vivement déconseillée. Les finitions utilisées sont à base d'eau.
- **Bois Massif:** Comme tout matériau naturel et poreux, le bois continue à absorber et libérer humidité pendant toute sa vie. Occasionnellement certaines imperfections peuvent apparaître, mais elles vont toujours contribuer au charme des meubles d'Expormim. Des légères variations de couleur, motif des anneaux de croissance et veiné, ainsi que la présence de petits nœuds et fissures, sont caractéristiques du bois massif. Ces propriétés sont signe de garantie et authenticité et ne doivent pas être considérées défauts de qualité. Il faut remarquer que les changements saisonniers de température et d'humidité peuvent faire que le bois se rétracte en hiver et se dilate en été. C'est pour ça que les tableaux de plusieurs de nos collections ont été dessinés avec une rainure longitudinale qui les coupe en deux sections identiques à fin de faciliter l'expansion et la rétraction du bois quand les conditions environnementales changent. Bien que le mouvement du bois puisse être prévenu et minimisé, on ne peut pas l'éviter complètement. Expormim a dessiné ses meubles de façon qu'ils puissent mieux s'adapter aux conditions hygrométriques et climatiques tout en développant des structures qui permettent le bois évoluer et changer sans affecter l'usage et la jouissance de la pièce. Les meubles de bois massif doivent être placés toujours à l'espace intérieur. Leur usage extérieur est vivement déconseillé.

[es] Antes de adquirir un mueble de Expormim debería saber:

- **El rattan:** El rattan es un material natural rico en matices e imperfecciones. Aunque toda la materia prima es cuidadosamente seleccionada y calibrada en el punto de origen, puede presentar nudos o diferencias de tonalidad en una misma pieza. Esto es debido, precisamente, al hecho de que se trata de un material natural. Para el acabado se aplica un recubrimiento en tres fases (tinte, fondo y acabado) con filtros UV que aumentan su resistencia frente a la radiación solar e incorpora agentes biocidas con el fin de protegerlo contra los microorganismos. No obstante, se desaconseja su exposición prolongada a los elementos (luz solar directa, lluvia, nieve, etc.). Los acabados utilizados son en base al agua
- **La madera maciza:** Como todo material natural y poroso, la madera continúa absorbiendo y liberando humedad toda su vida. Ocasionalmente pueden aparecer ciertas imperfecciones que son las que aportan encanto a los muebles de Expormim. Las ligeras variaciones de grano, color o textura, así como la presencia de pequeños nudos, son característicos de la madera maciza. Estas propiedades que se encuentran en los muebles son signo de garantía y autenticidad y no deben ser considerados defectos de calidad. Expormim ha diseñado sus muebles de manera que puedan adaptarse mejor a las condiciones higrométricas y climáticas y ha desarrollado estructuras que permiten a la madera evolucionar y cambiar sin que se vea afectado el uso y disfrute del mueble. Los muebles de madera maciza son idóneos para espacios interiores, por lo que se desaconseja su uso en espacios exteriores.

[de] Vor dem Kauf von Expormim Möbeln, sollten Sie noch folgendes wissen:

- **Rattan:** Rattan ist ein natürliches Material reich an Nuancen und Unvollkommenheiten. Obwohl das gesamte Rohmaterial sorgfältig ausgewählt und vor dem Versand kalibriert wird, können Knoten oder leichte Farbunterschiede im selben Stück auftreten, da Variationen natürlichen Materialien innewohnen. Rattan-Stücke werden mit einer 3-stufigen Beschichtung (Farbstoff, Basislack und Decklack) hoch beständig gegen Sonneneinstrahlung durch UV-Filter gefertigt. Rattan enthält auch Biozid-Mittel, um es vor Mikroorganismen zu schützen. Allerdings ist seine anhaltende Exposition gegenüber den Elementen (direkte Sonneneinstrahlung, Regen, Schnee usw.) stark entmutigt. Die verwendeten Oberflächen sind auf Wasserbasis
- **Massivholz:** Genau wie jedes andere natürliche und poröse Material, hält das Holz während der ganzen Lebenszeit, Feuchtigkeit und Freisetzung von Feuchtigkeit. Bestimmte Unvollkommenheiten können gelegentlich auftreten und dazu beitragen, den Charme der Expormim Möbel zu vertreten. Leichte Variationen in Schatten, Ringmuster und Kornstrukturen sowie das Auftreten von Knoten und Rissen sind charakteristisch für Massivholz. Diese Eigenschaften sollten als Zeichen der Echtheit und Gewährleistung und nicht als Qualitätsmangel angesehen werden. Bitte beachten Sie, dass saisonale Temperatur- und Feuchtigkeitsschwankungen im Winter Holz schrumpfen und im Sommer anschwellen lassen. So wurden einige unserer Tafelsammlungen speziell mit einer Längsnut entworfen, die sie in zwei gleiche Abschnitte aufteilt und die Ausdehnung und Kontraktion von Holz ermöglicht, wenn sich Umgebungsbedingungen ändern. Obwohl Holzveränderungen vorhergesagt und minimiert werden können, kann es nicht völlig verhindert werden. Expormim entwirft Möbel, um sich besser an harte Witterungsverhältnisse anzupassen und hat Strukturen entwickelt, so dass es möglich ist, dass das Holz sich in Größe verändern kann, ohne den Gebrauch und den Genuss der Möbel zu beeinträchtigen. Massivholz ist nur für Innenräume geeignet. der Einsatz im Freien ist stark entmutigt.

quality & environment



[en] All EXPORMIM products meet strict quality and safety standards. EXPORMIM has a QUALITY SYSTEM according to ISO 9001:2015. A standard that pursues total customer satisfaction. EXPORMIM is certified according to ISO 14001:2015. A standard that demonstrates our commitment to the protection of the environment.

[es] Todos los productos EXPORMIM cumplen estrictas normas de calidad y seguridad. EXPORMIM dispone de SISTEMA DE CALIDAD según la norma ISO 9001:2015. Una norma que tiene por objeto la satisfacción final del cliente. EXPORMIM se encuentra certificada según la norma ISO 14001:2015. Una norma que demuestra nuestro compromiso con la protección del medio ambiente.

[fr] Tous les produits EXPORMIM répondent à des normes de qualité et de sécurité strictes. EXPORMIM dispose d'un SYSTÈME DE QUALITÉ selon la norme ISO 9001: 2015. Une règle qui vise la satisfaction finale du client. EXPORMIM est certifié selon la norme ISO 14001: 2015. Une norme qui démontre notre engagement en faveur de la protection de l'environnement.

[de] Alle EXPORMIM Produkte erfüllen strenge Qualitäts- und Sicherheitsstandards. EXPORMIM hat ein QUALITÄTS-SYSTEM nach Regel ISO 9001: 2015. Ein Standard, der eine totale Kundenzufriedenheit erfolgt. EXPORMIM ist nach der Norm ISO 14001: 2015 zertifiziert. Ein Standard, der unser Engagement für den Umweltschutz demonstriert.



n° ES09/7447



n° ES09/7447

acknowledgements

[en] Expormim wants to publicly thank all the people who have trusted the company and have remained loyal to it for the past 60 years: on one hand, all the artisans, master weavers and specialized upholsterer of Expormim who keep on surprising us day after day with their precious know-how. It is this unique skill what lends a particular expressivity and emotional added value to all our collections. And on the other, all the customers who claim satisfaction decades after having purchased our furniture. Our greatest pride is hearing them say they still use our furniture as if it was the first day and know that we have helped them have a more comfortable and happier life.

[es] Expormim quiere dar las gracias públicamente a todas las personas que han confiado en la compañía y han estado a nuestro lado a lo largo de estos 60 años: por un lado, a los artesanos, expertos tejedores y habilidosos tapiceros de Expormim que continúan sorprendiéndonos día a día con su más preciado saber hacer, esa particular destreza que otorga expresividad y valor emocional a todas nuestras colecciones. Y por el otro, a todos los clientes que siguen satisfechos décadas después de haber adquirido el mobiliario. Nuestro mayor orgullo es escucharles decir que siguen utilizando nuestros muebles como si fuera el primer día y saber que siguen con nosotros.

[fr] Expormim souhaite remercier publiquement tous ceux qui ont fait confiance à la société et qui ont été à nos côtés pendant ces 60 ans: D'un côté, les artisans, les experts en tissages et les tapissier spécialisés d'Expormim qui continuent de nous surprendre de jour en jour avec leur savoir-faire le plus précieux, cette compétence particulière qui donne l'expressivité et la valeur émotionnelle à toutes nos collections. Et de l'autre, à tous nos clients qui restent satisfaits des décennies après avoir acquis les meubles. Notre plus grande fierté est de les entendre dire qu'ils continuent à utiliser nos meubles comme si c'était le premier jour et savoir qu'ils continuent avec nous.

[de] Expormim dankt allen Mitarbeitern und Kunden herzlich für ihr Vertrauen und für den Einsatz seit über 60 Jahren. Expormim´s Handwerker sind Meisterweber und spezialisierte Polsterer, die uns von Tag zu Tag mit ihrem kostbaren "know how" immer wieder überraschen. Es ist diese einzigartige Fähigkeit, die eine besondere Ausdruckskraft und einen besonderen Wert für all unsere Kollektionen verleiht. Auch Danken wir unseren treuen Kunden, die seit Jahrzehnten weiterhin treuer Kunde von Expormim sind und Zufriedenheit und Vertrauen zeigen. Unser grösster Stolz ist es zu sehen, wenn unsere Kunden zufrieden sind und immer wieder auf Expormim zurück greifen.

credits

Design management

Javier Pastor Castillo
Manuel Lecuona López
(IGD. Grupo de Investigación y Gestión del Diseño.
Universidad Politécnica de Valencia)

Text

Javier Pastor Castillo
Manuel Lecuona López
Expormim design and communication department

Translation

Expormim design and communication department

Product Design and Development

NORM Architects
Miguel Milá
Jaime Hayon
Mario Ruiz
Oscar Tusquets Blanca
Benedetta Tagliabue - EMBT
Gonzalo Milà
Manel Molina
MUT Design
Lievore Altherr Molina
Expormim design and communication department

Art Direction and style

Javier Pastor Castillo
Expormim design and communication department

Atrezzo

Marset. www.marset.com
Teixidors. www.teixidors.com
Nanimarquina. www.nanimarquina.com

Graphic Design & Concept

Dídac Ballester

Photography

Meritxell Arjalaguer
Cualiti Photo Studio
MIMUS comunicación

Printers

La Imprenta CG
www.laimprentacg.com

expormim

Head Office

Polígono Industrial Jaime I
46640 Moixent (Valencia) SPAIN
Tel. 962 295 145
Fax. 962 260 033
nacional@expormim.com
www.expormim.com

Expormim USA LLC

667 Madison Avenue 5th floor
New York, NY 10065
(212) 204-8572
usa@expormim.com
www.expormim.com

Other Countries

Tel. +34 962 295 144 / +34 962 295 146
Fax. +34 962 260 033
export@expormim.com
www.expormim.com

©expormim 2021