

TRÉBOL
AUTHOR

designer living room furniture with its own name



AUTHOR

designer living room furniture with its own name

Mobiliario de diseño y fabricación sostenible para un público con nuevos valores e inquietudes, piezas que permiten crear espacios de indentidad y comodidad, garantizando al máximo el respeto por la sostenibilidad y al medio ambiente en el uso de cada unos de los materiales y procesos empleados en su fabricación. La funcionalidad en estado puro lleno de posibilidades gracias a los diferentes composiciones, tamaños, materiales y acabados.

Design furniture and sustainable production for a public with new inquisitiveness. A point of view to create your desired comfort ensuring the maximum respect to the environment. Pure functionality plenty of possibilities thanks to the different compositions, sizes, materials and finishes.

Meuble design et une production responsable pour un public avec de nouvelles inquiétudes. Une perspective pour créer la commodité recherchée en garantissant au maximum l'environnement. Fonctionnalité en état pure pleine de possibilités grâce aux différentes compositions, formats, matériaux et finitions. .

TRÉBOL



Francesc Rifé

Interiorista y diseñador industrial, (Sant Sadurní d'Anoia, 1969) funda su estudio en Barcelona en 1994. Influenciado por el minimalismo, y marcado por una historia familiar ligada a la artesanía, articula toda su obra en torno al orden espacial y a la proporción geométrica. Actualmente Francesc Rifé dirige a un equipo de profesionales de distintos ámbitos del diseño y sus proyectos nacionales e internacionales abarcan desde el interiorismo al diseño industrial, arquitectura, creación de conceptos, instalaciones, grafismo y dirección artística.

Durante su trayectoria ha obtenido varios premios de diseño como los Contract World Awards, el Red Dot, ICFE Editors Awards, el HIP Award en Chicago, el premio FAD y varios premios ASCER.



GALLEGA design studio

Es un estudio de diseño y consultoría con sede en Valencia. Fundado hace más de 30 años por Vicente Gallega formado como Diseñador Industrial.

El estudio se ha especializado en el desarrollo de proyectos de diseño de producto, interiorismo, instalaciones y dirección de arte. Siempre comprometidos con el cliente y su producto, su experiencia y profesionalidad se ve reflejada en todos sus proyectos realizados para un amplio número de clientes a lo largo de todos estos años. Desarrollan ideas fuertes, soluciones creativas, funcionales y competitivas basadas en la simplicidad formal con el fin de conseguir un diseño duradero y de calidad con el objetivo de aportar valor y negocio a las marcas, siempre comprometidos con el trabajo bien hecho.



Pensi Design Studio

La forma de trabajar del estudio se caracteriza por una intensa comunicación entre el equipo y los clientes durante todas las fases del diseño, desde la idea inicial hasta el producto final, en un ambiente relajado y creativo.

Si hay algo que define los productos de Pensi Design Studio, es su carácter atemporal, siempre buscando un balance entre la poesía y el realismo, entre la materia y el vacío, entre la abstracción y la emoción. Se aspira a crear el máximo de sensaciones con el mínimo de recursos, poniendo en crisis la lógica habitual para verificar si existe la posibilidad de aportar algo nuevo.

El resultado no está siempre predeterminado. Lo mejor está por venir.







Ramón Arnau (1984, Denia) y Mariola Reyna (1985, Valencia)

Se conocieron mientras estudiaban arquitectura. Su pasión por el mobiliario les llevó a seguir estudiando juntos Diseño Industrial. En 2018 fundan Arnau Reyna, un estudio creativo con sede en Valencia, que puede presumir de contar entre sus clientes con grandes empresas del sector del Habitat. Su trabajo es atemporal y fresco, huyendo de tendencias pasajeras y centrado en el diseño como criterio para crear productos que conecten con el usuario y los espacios que habitan.

AUTHOR
designer living room furniture with its own name
our desingner

AUTHOR

designer living room furniture with its own name

		pag
	torino collection	9
	nara colletion	32
	auxiliary	56
	consoles	72
	customized	80

AUTHOR TORINO collection

Las características del nogal o el roble son fundamentales para comprender conceptos trabajados en estas piezas de mobiliario, con una clara esencia de lo atemporal con materiales que seducen y perduran en el tiempo. Se trata de comprender la función de trabajar formas y materiales con honestidad, como fundamento de diseño. La colección Torino se compone de aparadores, muebles de televisión, consola, vitrina y mesas auxiliares.

The characteristics of walnut or oak are essential to understand concepts worked on in these pieces of furniture, with a clear essence of the timeless with materials that seduce and endure over time. It is about understanding the function of working forms and materials honestly, as a design foundation. The Torino collection consists of sideboards, TV cabinets, a console, a display case and side tables.

Les caractéristiques du noyer ou du chêne sont essentielles pour comprendre les concepts travaillés dans ces meubles, avec une essence claire de l'intemporel avec des matériaux qui séduisent et perdurent dans le temps. Il s'agit de comprendre honnêtement la fonction des formulaires et des matériaux de travail, en tant que fondement du design. La collection Torino se compose de buffets, de meubles TV, d'une console, d'une vitrine et de tables d'appoint.

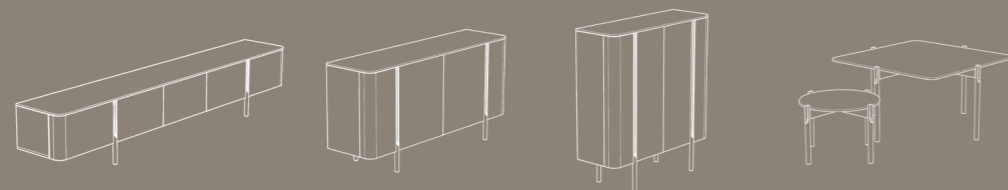

TRÉBOL



TORINO collection
formas que seducen desde la honestidad

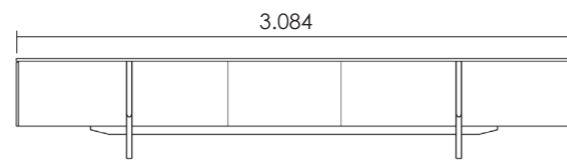
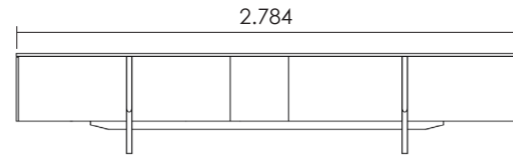
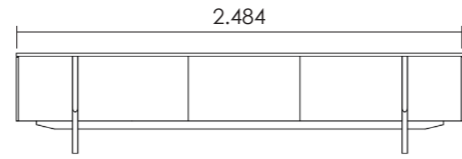
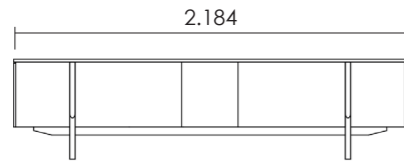
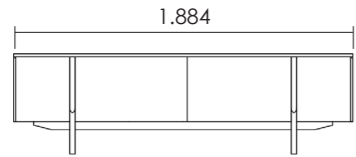
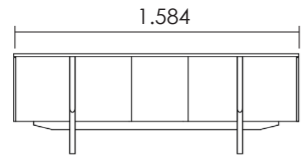
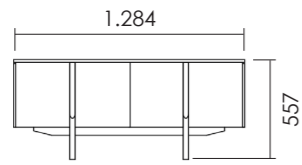



La gran variedad de combinaciones hace que el mueble televisor se pueda personalizar con puertas batientes, módulos de cajones, chapas naturales y lacados.

The wide variety of combinations makes the TV cabinet can be personalized with hinged doors, drawer modules, natural veneers and lacquered.

La grande variété de combinaisons rend le meuble TV personnalisable avec des portes battantes, des modules de tiroirs, des placages naturels et laqués.

A dark wood cabinet with a lift-up top panel. The top panel is hinged and is currently open, revealing a storage compartment. Inside the compartment, three wine glasses are neatly arranged. The cabinet has a modern, minimalist design with a dark wood finish. The lift-up mechanism is visible, showing a metal hinge and a support rod. The cabinet is set against a white background.

Las patas de madera maciza, elaboradas de forma tradicional, le otorgan calidez y originalidad.

The solid wood legs, made of traditional way, they give it warmth and originality.

Les pieds en bois massif, en façon traditionnelle, ils lui apportent chaleur et originalité.

AUTHOR

TORINO collection
aparador | sideboard | buffet

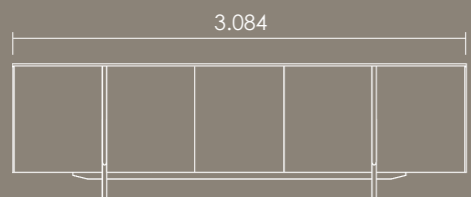
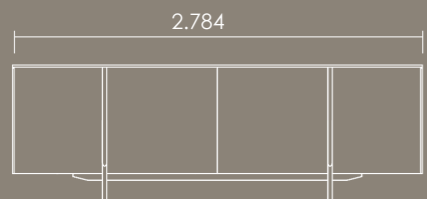
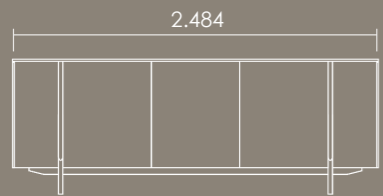
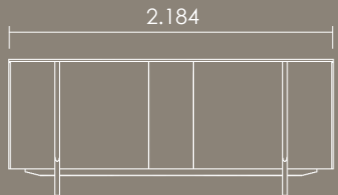
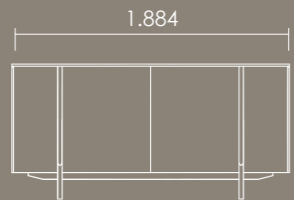
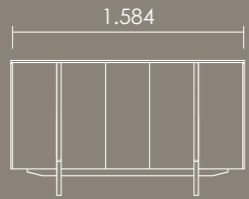
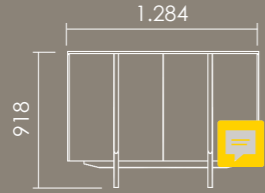

AUTHOR
TORINO collection
vitrina | display cabinet | vitrine



18



19



AUTHOR
TORINO collection
mueble tv | tv cabinet | meubles tv

Las formas y volúmenes de la colección así como sus formas curvas en los extremos le confieren un carácter más sinuoso al conjunto.

The shapes and volumes of the collection as well as its curved shapes at the ends give the ensemble a more sinuous character.

Les formes et volumes de la collection ainsi que ses formes courbes aux extrémités confèrent à l'ensemble un caractère plus sinueux.



AUTHOR
TORINO collection
aparador | sideboard | buffet



L'option du verre comme élément distinctif du meuble le fait accomplir une double fonction, rangement et excellente vitrine.

Glass option as a furniture differentiating element is giving it a double function, storage and a superb exhibitor.

La opción del vidrio como elemento diferenciador en el mueble hace que cumpla una doble función, almacenamiento y excelente exhibidor.



vitrina | display cabinet | vitrine

AUTHOR TORINO collection

Máxima funcionalidad y optimización del espacio, con un estilo propio que le confiere el conjunto de elementos como la puerta curva ó las patas torneadas en madera maciza. Gran variedad de combinaciones posibles para adaptarse al espacio y al usuario.

Functionality maximum combined with an own style with great elegance and robustness thanks to its curved ends. Huge amount of possible combinations with their folding door elements, hinged door elements and drawers elements.

Fonctionnalité au maximum conjuguant avec un style propre de grande élégance et robustesse grâce aux terminaisons courbes. Grande quantité de combinaisons possibles avec ses modules de portes rabattables, modules de portes battantes et modules tiroirs.



AUTHOR
TORINO collection
aparador | sideboard | buffet

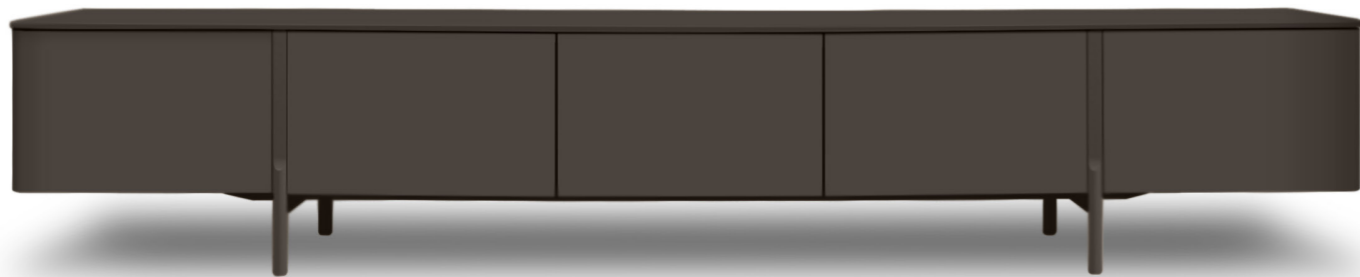
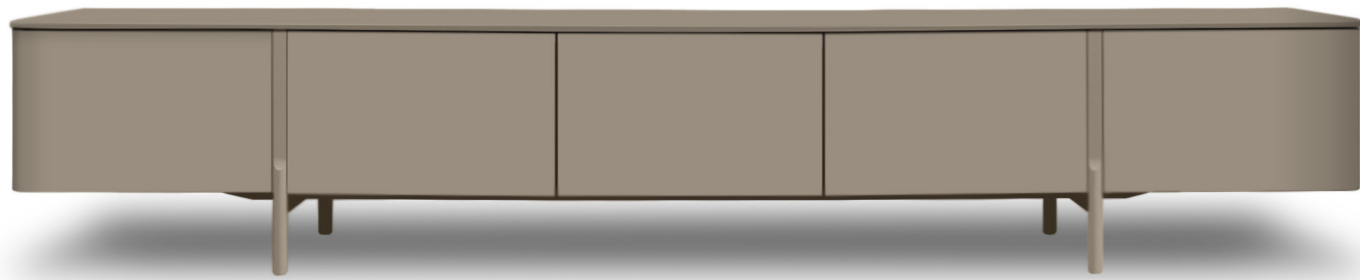

vitrina | display cabinet | vitrine





AUTHOR

NARA collection

Familia de aparadores, muebles de televisor, vitrinas, recibidores y mesas auxiliares con una singular sutileza de líneas cercanas a la arquitectura.

El metal utilizado como elemento estructural en el mueble, combinados con lacados y chapas naturales refuerzan una imagen de aspecto ligero y elegante.

La coordinación de elementos "objetivos" como sostenibilidad, ergonomía, identidad, eran retos a la hora de crear esta colección.

Family of sideboards, TV cabinets, display cabinets, consoles and side tables with a singular subtlety of lines close to architecture.

The metal used as a structural element in the furniture, combined with natural lacquers and veneers reinforce an image with a light and elegant appearance.

The coordination of "objective" elements such as sustainability, ergonomics, identity, were challenges when creating this collection.

Famille de buffets, meubles TV, vitrines, consoles et tables d'appoint avec une subtilité singulière de lignes proches de l'architecture.

Le métal utilisé comme élément structural dans le mobilier, combiné avec des laques et des placages naturels renforcent une image avec un aspect léger et élégant.

La coordination d'éléments «objectifs» tels que la durabilité, l'ergonomie, l'identité, ont été des défis lors de la création de cette collection.

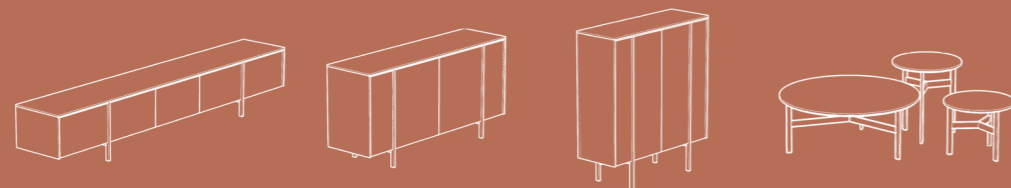

TRÉBOL



equilibrio de líneas que dan identidad

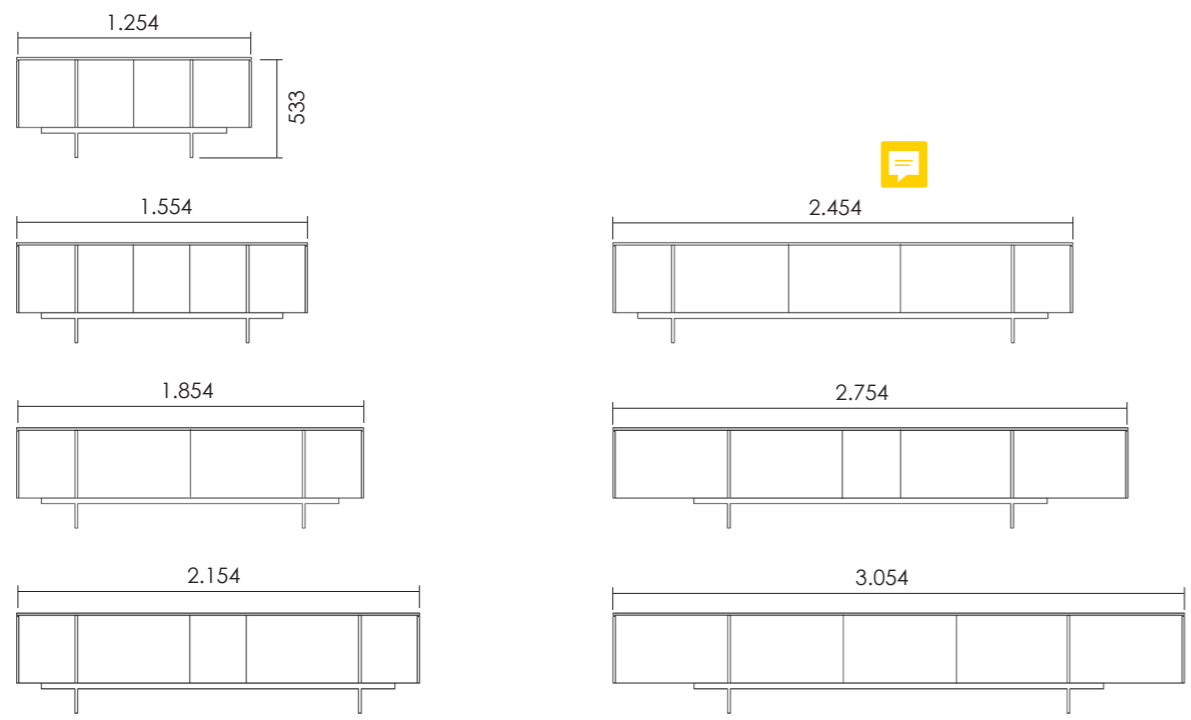

AUTHOR

NARA collection

Como un claro ejercicio de innovación, buscando el equilibrio entre lo estético y lo funcional, con el objetivo de conseguir evocar sensaciones del usuario en lo personal.

As a clear exercise in innovation, seeking the balance between aesthetics and functionality, with the aim of evoking user feelings personally.

Comme un exercice clair d'innovation, recherchant un équilibre entre esthétique et fonctionnalité, dans le but d'évoquer personnellement les sentiments des utilisateurs.





Gran variedad de combinaciones posibles con sus puertas abatibles, puertas batientes ó módulos de cajones.

Wide variety of possible combinations with its folding doors, swing doors or drawer modules.

Grande variété de combinaisons possibles avec ses portes pliantes, portes battantes ou modules de tiroirs.

AUTHOR

NARA collection

aparador | sideboard | buffet

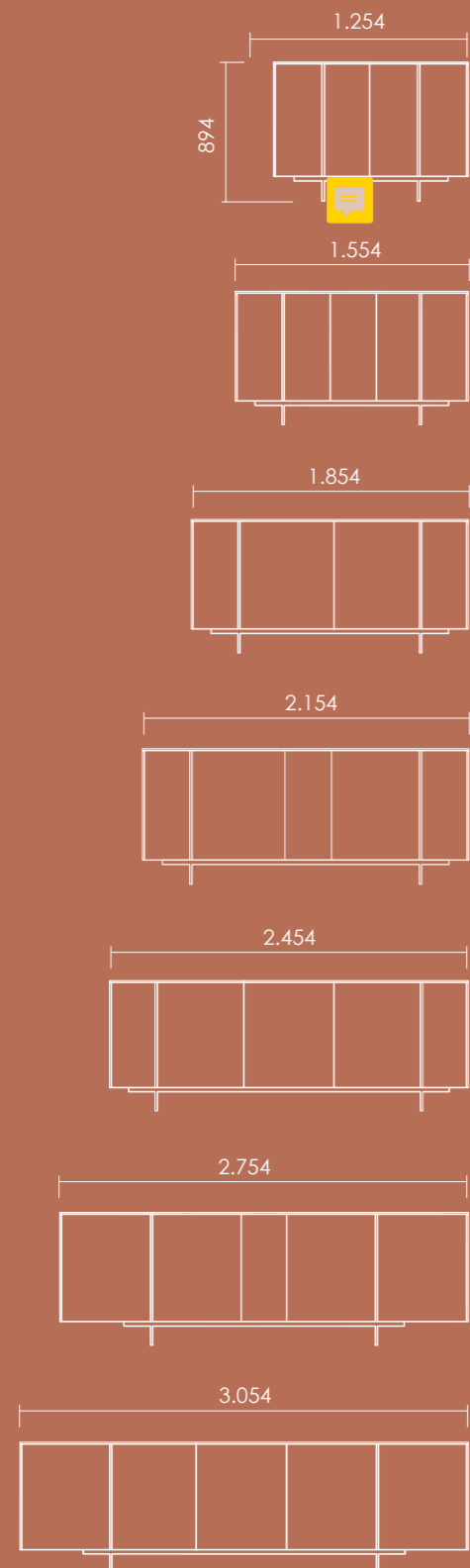

Una de las piezas importantes de nuestro salón, el mueble aparador integra la funcionalidad y la originalidad de su diseño, proporcionando personalidad y carácter al espacio donde se ubique. Gran variedad de acabados en chapas naturales y lacados.

Svelte and functional object which will give a touch of elegance to your space. Huge amount of possible combinations with their folding door elements, hinged door elements and drawers elements.

Pièce aussi svelte que fonctionnel qui donnera une touche d'élégance dans l'espace qu'elle occupera. Grande quantité de combinaisons possibles avec ses modules de portes rabattables, modules de portes battantes et modules tiroirs.



AUTHOR
NARA collection
vitrina | display cabinet | vitrine



La opción del vidrio como elemento diferenciador en el mueble hace que cumpla una doble función, almacenamiento y excelente exhibidor.

Glass option as a furniture differentiating element is giving it a double function, storage and a superb exhibitor.

L'option du verre comme élément distinctif du meuble le fait accomplir une double fonction, rangement et excellente vitrine.







AUTHOR
NARA collection
aparador | sideboard | buffet





mueble tv | tv cabinet | meubles tv

Como un claro ejercicio de innovación, buscando el equilibrio entre lo estético y lo funcional, con el objetivo de conseguir evocar sensaciones del usuario en lo personal. Gran variedad de combinaciones posibles con sus puertas abatibles, puertas batientes ó módulos de cajones.

As a clear exercise in innovation, seeking the balance between aesthetics and functionality, with the aim of evoking user feelings personally. Wide variety of possible combinations with its folding doors, swing doors or drawer modules.

Comme un exercice clair d'innovation, recherchant un équilibre entre esthétique et fonctionnalité, dans le but d'évoquer personnellement les sentiments des utilisateurs. Grande variété de combinaisons possibles avec ses portes pliantes, portes battantes ou modules de tiroirs.



vitrina | display cabinet | vitrine



Integración de elementos como la vitrina de la colección Nara, mesa auxiliar colección Botton y la inserción de la butaca Norman de Arnau y Reyna inspirado en el diseño clásico de la década de 1950, transmitiendo una una sensación de total comodidad, elegancia y templaza.



AUTHOR

TORINO collection

mesas centro | coffe tables | tables basses

Colección Torino de mesas de centro y auxiliares, con soluciones que ayudan a comprender la funcionalidad trabajando formas y materiales con honestidad, como fundamento de diseño.

Acabadas en chapas naturales y gran variedad en lacados.

Torino collection of coffee tables and side tables, with solutions that help to understand functionality by working shapes and materials honestly, as a design foundation.

Finished in natural veneers and a wide variety of lacquers.

Collection Torino de tables basses et tables d'appoint, avec des solutions qui aident à comprendre la fonctionnalité en travaillant honnêtement les formes et les matériaux, en tant que fondement du design.

Finition en placages naturels et une grande variété de laques.



AUTHOR
TORINO collection
mesas centro
coffe tables
tables basses

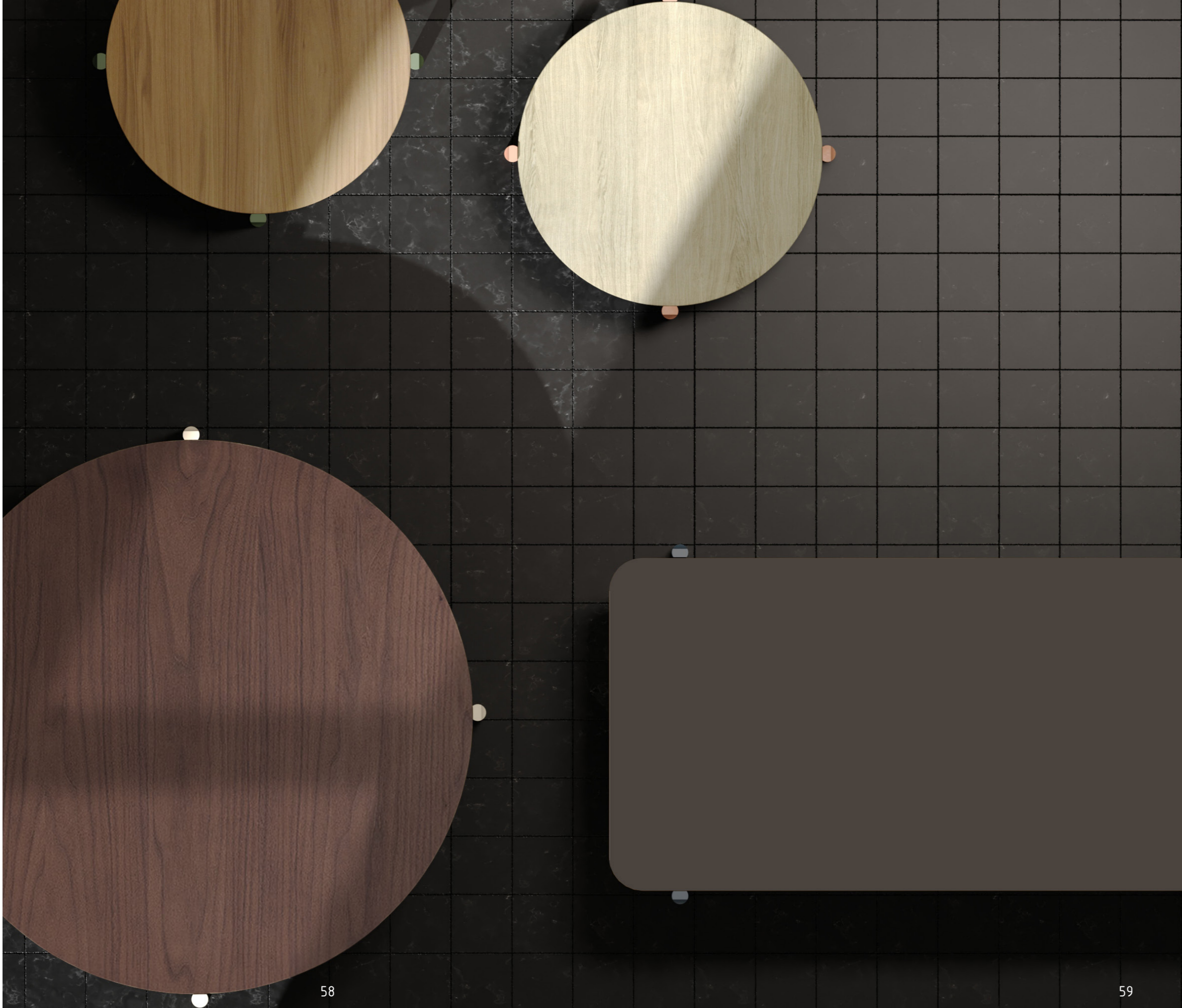
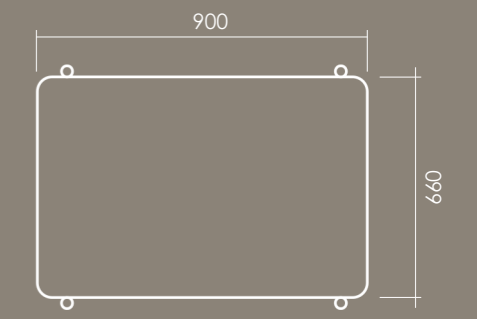
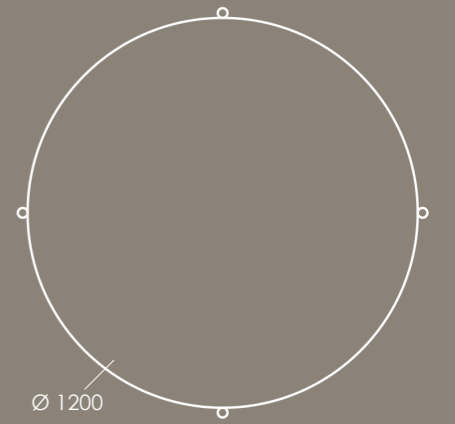
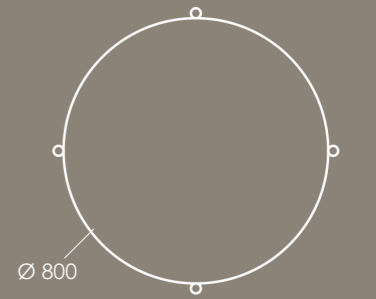
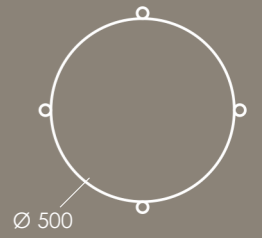

AUTHOR

NARA collection

mesas centro | coffee tables | tables basses

Colección Nara de mesas centro y auxiliares de estructura formal y equilibrada, con gran variedad de acabados, chapas naturales y lacados, formas y tamaños adaptándose a las necesidades de uso y espacios actuales.

Nara collection of coffee tables and side tables with a formal and balanced structure, with a wide variety of finishes, natural veneers and lacquered, shapes and sizes adapting to current needs and spaces.

Collection Nara de tables basses et tables d'appoint avec une structure formelle et équilibrée, avec une grande variété de finitions, de placages naturels et laqués, de formes et de tailles s'adaptant aux besoins et aux espaces actuels.



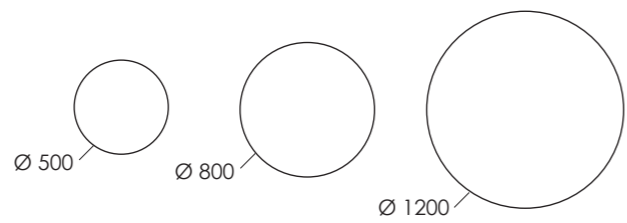

AUTHOR

BOTTOM collection

mesas centro | coffee tables | tables basses

Colección BOTTOM de mesas centro y auxiliares de estructura formal y equilibrada, con gran variedad de acabados, chapas naturales y lacados, formas y tamaños adaptándose a las necesidades de uso y espacios actuales.

BOTTOM collection of coffee tables and side tables with a formal and balanced structure, with a wide variety of finishes, natural veneers and lacquered, shapes and sizes adapting to current needs and spaces.

Collection BOTTOM de tables basses et tables d'appoint avec une structure formelle et équilibrée, avec une grande variété de finitions, de placages naturels et laqués, de formes et de tailles s'adaptant aux besoins et aux espaces actuels.



AUTHOR
BOTTOM collection
mesas centro
coffe tables
tables basses

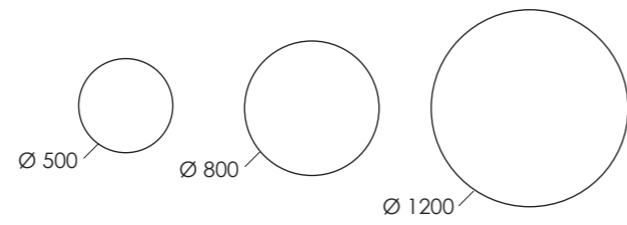

AUTHOR

NUMERAL collection

mesas centro | coffee tables | tables basses

Colección NUMERAL de mesas centro y auxiliares de formas rectangulares, circulares y cuadradas, tienen el tamaño perfecto para ser utilizadas como accesorio y como continuación de los muebles, y funcionan perfectamente solas también. Puedes jugar con los volúmenes que decoran el espacio para hacerlo único con solo combinarlos.

NUMNERAL collection of coffee tables and side tables Rectangular, circular and square shapes, they are the perfect size to be used as an accessory and as a continuation of the units, and they work perfectly alone too. You can play with the volumes that decorate the space to make it unique just by combining them.

Collection de tables basses et d'appoint NUMERAL aux formes rectangulaires, circulaires et carrées, elles ont la taille parfaite pour être utilisées comme accessoire et comme prolongement de mobilier, et elles fonctionnent parfaitement seules. Vous pouvez jouer avec les volumes qui décorent l'espace pour le rendre unique en les combinant simplement.



AUTHOR
NUMERAL collection
mesas centro
coffe tables
tables basses

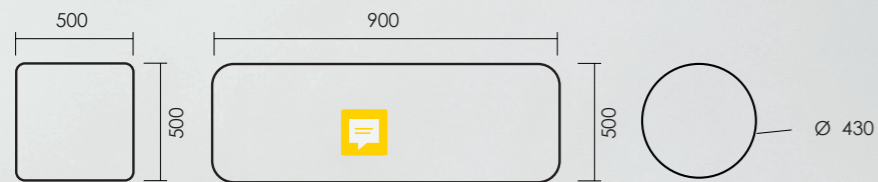
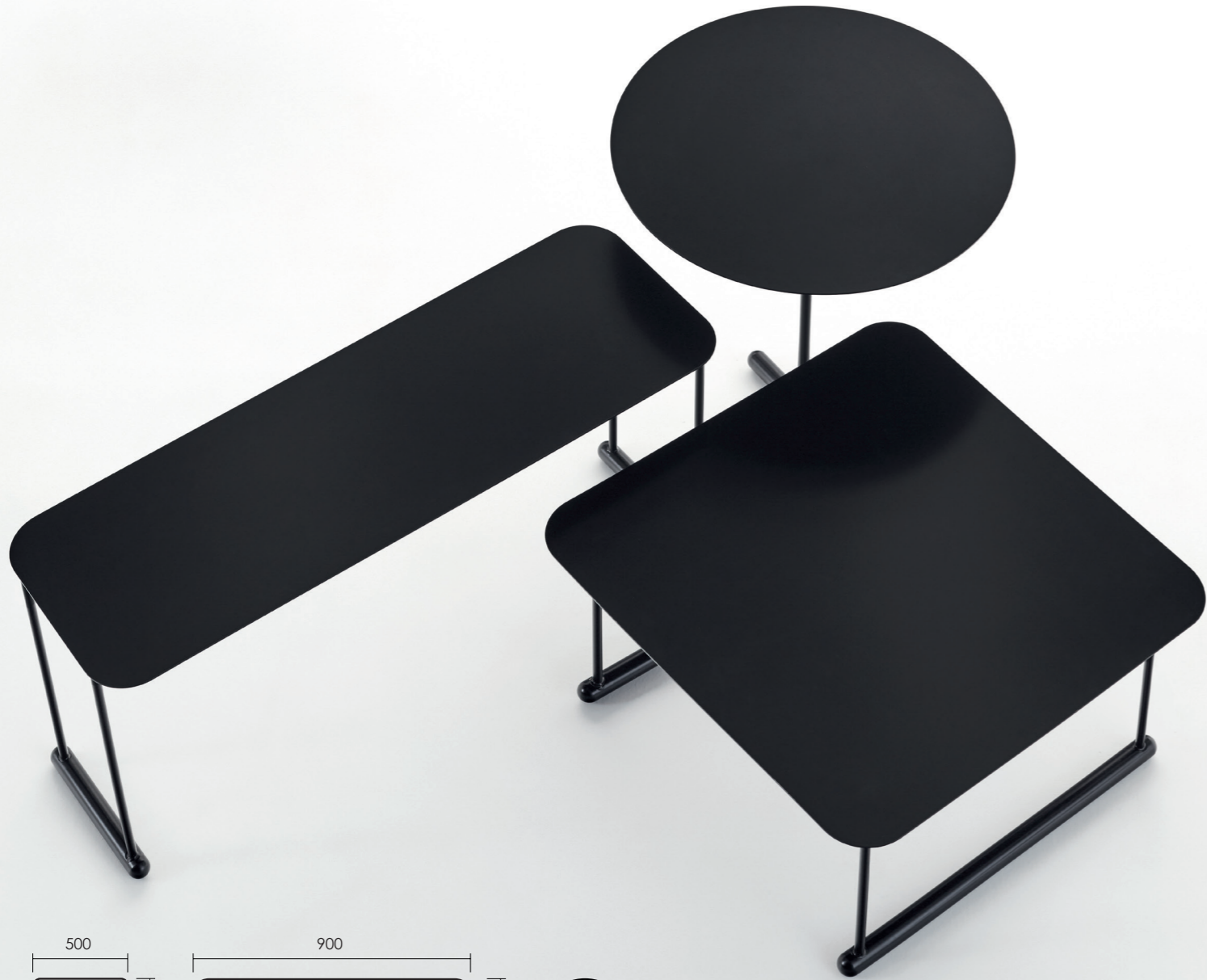

70



71

AUTHOR

TORINO collection

recibidor | console

Recibidor que conjuga a la perfección las líneas curvas, tanto en su patas torneadas con detalle de ebanistería como en su contenedor superior con los laterales curvados, confiriendo al conjunto un aspecto cercano.

Console combining perfectly the curved lines, turned legs with woodworking details as the upper side parts curved, giving a close aspect to the ensemble.

Console conjuguant parfaitement les lignes courbes, aussi bien avec son piètement fait au tour, avec des détails d'ébénisterie, qu'avec les finitions courbes du container supérieur, donnant à l'ensemble un aspect très proche.



AUTHOR
TORINO collection
recibidor | console

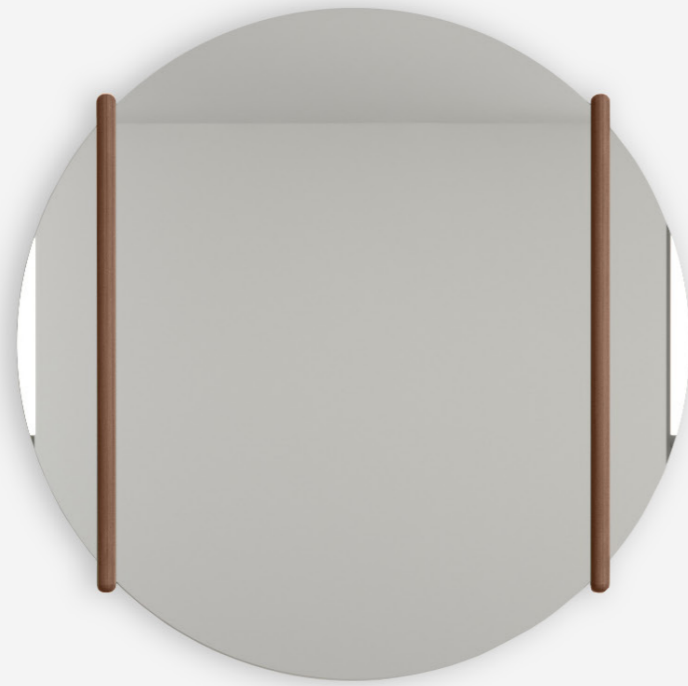

74

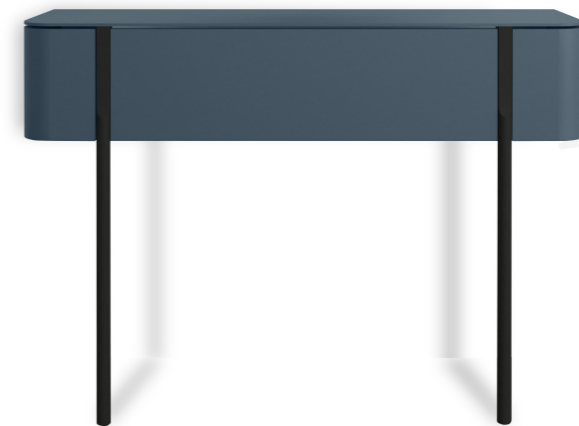

75

AUTHOR

NARA collection

recibidor | console

Juego del líneas que evocan una arquitectura minimalista. La conjunción de la madera y de una estructura metálica que se integra estructuralmente en el mueble, formando parte de él.

*Lines ensemble reminding a minimalist architecture.
A conjunction of the wood and the metallic frame integrated in the furniture, making up of part of it.*

Ensemble de lignes qui évoquent une architecture minimaliste. La conjonction du bois et d'une structure métallique qui s'intègre dans le meuble en formant part de lui.



NARA collection
recibidor | console

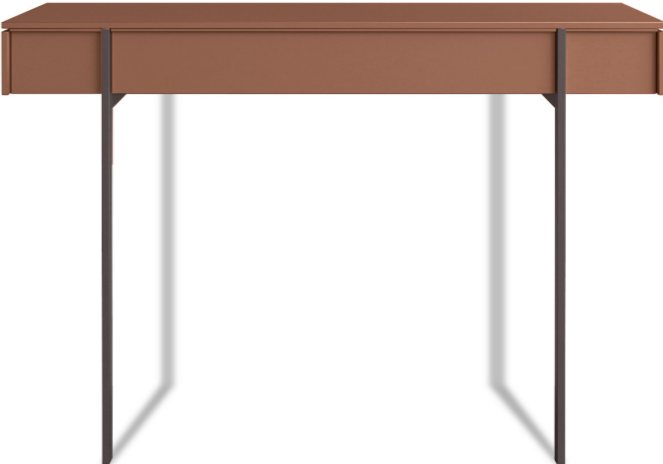
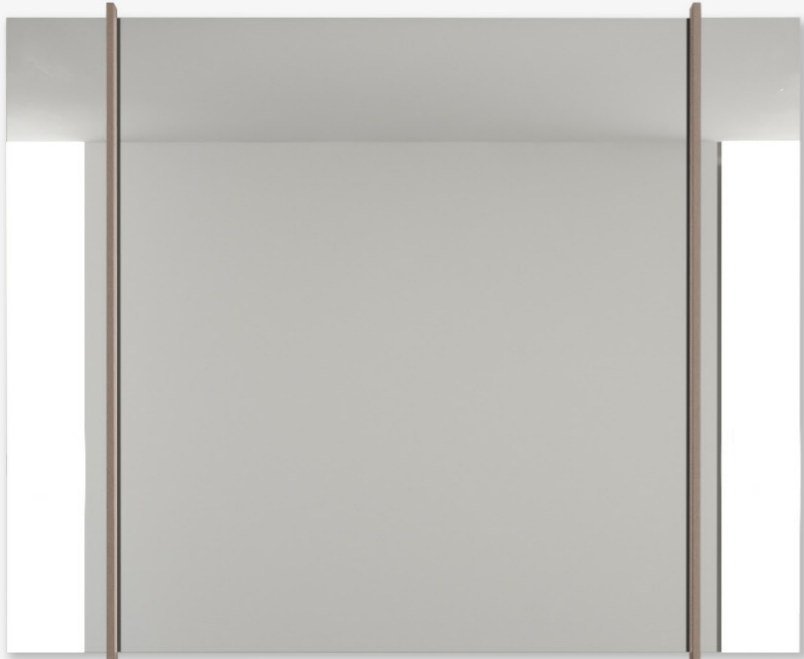

AUTHOR CUSTOMIZED

Te ayudamos a diseñar y construir tu espacio ideal. diseño y fabricación a medida adaptándonos a tus necesidades, cuidando siempre hasta el más mínimo detalle.

We help you design and build your ideal space. custom design and manufacturing adapting to your needs, always taking care of even the smallest detail.

Nous vous aidons à concevoir et à construire votre espace idéal. conception et fabrication sur mesure s'adaptant à vos besoins, en prenant toujours soin des moindres détails.













agradecimientos:

G* GRASS

ITALIANA
ferramenta