

## Fly

Mario Ruiz



### EN

Here we have a marble base with a large central leg which supports the table top. The concept for this project is lightness, and it comprises a group of round tables which are sinuous in all three parts, the base, leg and top.

### SP

Sobre una base de mármol se dispone un suave y generoso pie central que sustenta el plano de la mesa en equilibrio. La ligereza es el concepto que argumenta el proyecto, dando cuerpo a esta familia de mesas de formas redondeadas y sinuosas en las tres partes, base, pie y plano.

### FR

Sur une base en marbre on dispose un pied central, la légèreté est le concept pour ce projet, une famille de tables de formes arrondies et sinueuses dans les trois parties, base, piètement et plateau.

### DE

Auf einer Marmorbodenplatte befindet sich ein breiter Mittelfuß, auf dem die Tischplatte ruht. Das Konzept dieses Designs basiert auf Leichtigkeit und die Tische dieser Linie zeichnen sich durch runde und geschwungene Formen der drei Teile, Bodenplatte, Fuß und Tischplatte, aus.

### RU

На мраморном основании стоит по центру нежная и благородная ножка, являющаяся опорой стола и обеспечивающая его равновесие. Концепция легкости является основной в этой модели, создавая серию столов с закругленными формами на всех трех элементах: основании, ножке, столешнице.

## DIMENSIONS:

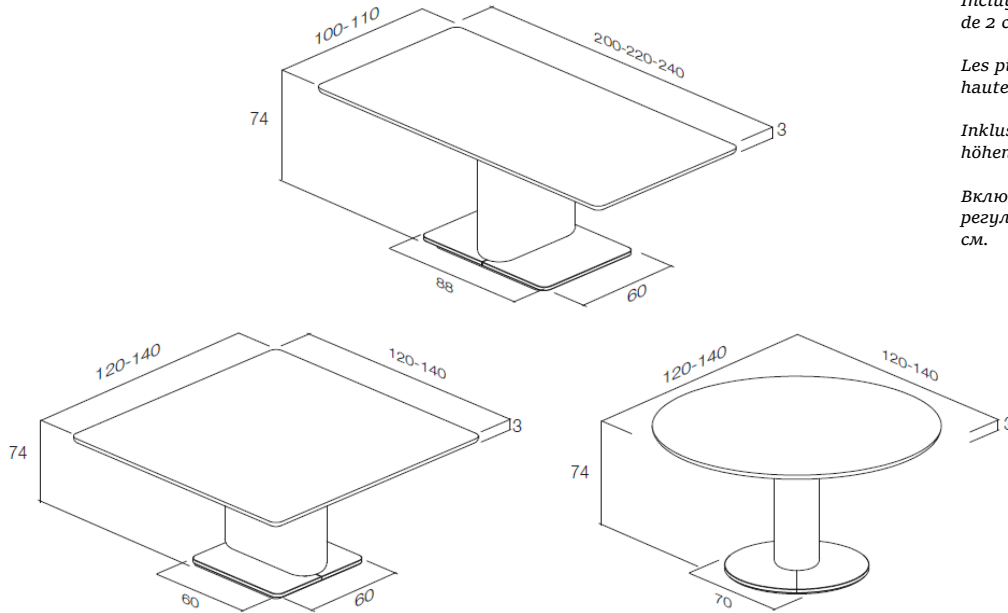

*Includes adjustable legs of 2 cm.*



*Incluye patas regulables de 2 cm.*

*Les pieds réglables en hauteur de 2cm.*

*Inklusive um 2 cm. höhenverstellbare Füße*

*Включает регулируемые ножки 2 см.*

## TOPS OPTIONS

Design	Cm	Inches
	200 x 100 x 74	78,74 x 39,37 x 29,13
	220 x 100 x 74	86,61 x 39,37 x 29,13
	240 x 100 x 74	94,49 x 43,31 x 29,13
	120 x 120 x 10	47,24 x 47,24 x 29,13
	140 x 140 x 10	55,12 x 55,12 x 29,13
	120 x 74	47,24 x 29,13
	140 x 74	55,12 x 29,13

## FINISHES:

### TOP

#### Lacquers



White / Blanco / Blanc



Pearl grey / Gris Perla / Gris Perle



Foggy



Rain



Slate / Pizarra / Ardoise



Stone / Piedra / Stone

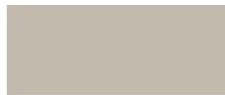

Sahara



Mocca



Mink / Visón / Vison



Gold



Terracota / Terre Cuite



Brick



Merlot



Taupe

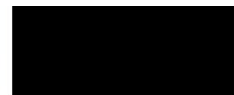

Black / Negro / Noir



Moss



Salvia



Whale blue / Azul Ballena / Bleu Baleine



Mustard / Mostaza / Moutarde



Navy



Coffee

#### Natural Veneers



European oak / Roble europeo / Chêne Européen



Leopard oak / Roble Leopard / Chêne Leopard



American walnut / Nogal Americano / Noyer Américain



Smoky oak / Roble Fumé / Chêne Fumé

## BASE

### Lacquers

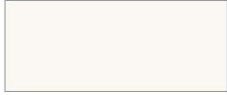

White / Blanco / Blanc

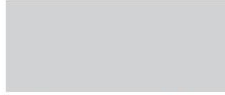

Pearl grey / Gris Perla / Gris Perle

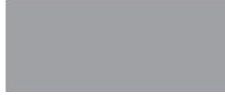

Foggy



Rain

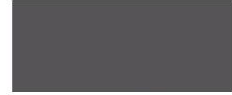

Slate / Pizarra / Ardoise



Stone / Piedra / Stone



Sahara



Mocca



Mink / Visón / Vison



Gold



Terracota / Terre Cuite



Brick



Merlot



Taupe



Black / Negro / Noir



Moss



Salvia



Whale blue / Azul Ballena / Bleu Baleine



Mustard / Mostaza / Moutarde



Navy



Coffee

### Marble

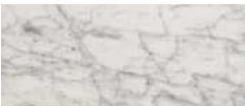

Venato

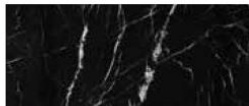

Markina

## DESIGNER:

### Mario Ruiz



#### EN

Born in 1965 in Alicante, Spain, designer Mario Ruiz graduated in Industrial Design from Barcelona's prestigious Elisava Design School. He started his independent professional career in 1995 opening his own studio in Barcelona.

Due to his skill and multidisciplinary experience in such diverse fields he has won the confidence of more than 120 leading companies in the world.

Mario Ruiz's work has been shown in exhibitions throughout Europe and Japan and he has been acknowledged with more than 40 important awards.

From 1992 until 2002, Mario Ruiz was Professor of Industrial Projects at the Eina and Elisava design schools in Barcelona. He has given numerous lectures in Tokyo, Singapore, New York, Dubai, London, and Chicago.

In 2016 he received the prestigious National Design Prize, given by the King of Spain, Felipe VI and the Ministry of

#### SP

Nacido en 1965 en Alicante, el diseñador español Mario Ruiz se graduó en diseño industrial en la prestigiosa Escuela de Diseño Elisava de Barcelona. Comenzó su carrera profesional independiente en 1995 abriendo su propio estudio en Barcelona.

Debido a su habilidad en la experiencia multidisciplinar en campos tan diversos se ha ganado la confianza de más de 120 empresas líderes en el mundo.

La obra de Mario Ruiz ha sido exhibida en exposiciones por toda Europa y Japón y ha sido reconocido con más de 40 importantes premios.

Ha recibido numerosos reconocimientos de Red Dot IF, Design Plus y Wallpaper Awards. Desde 1992 hasta 2002 Mario Ruiz fue profesor de Proyectos Industriales en las escuelas Eina y Elisava Design de Barcelona. Ha dado

#### FR

Né en 1965 à Alicante, le designer espagnol Mario Ruiz est diplômé en design industriel de la prestigieuse Elisava Ecole de Design de Barcelone. Il a commencé sa carrière professionnelle indépendante en 1995 en ouvrant son propre studio à Barcelone.

Grâce à son expérience multidisciplinaire dans des domaines aussi divers, il a gagné la confiance de plus de 120 entreprises de premier plan dans le monde.

Le travail de Mario Ruiz a été exposé dans des expositions à travers l'Europe et le Japon et a été reconnu avec plus de 40 prix importants.

De 1992 à 2002, Mario Ruiz a été professeur de projets industriels aux écoles de design Eina et Elisava à Barcelone. Il a donné de nombreuses conférences à Tokyo, Singapour, New York, Dubai Londres et Chicago. Il a siégé au conseil d'administration d'ADI-FAD de 1999 à 2001. Une

#### DE

Der 1965 in Alicante, Spanien, geborene Designer Mario Ruiz hat an der renommierten Hochschule für Design und Ingenieurwesen Elisava in Barcelona studiert und seinen Abschluss in Industriedesign absolviert. 1995 startete er seine selbständige berufliche Laufbahn mit der Eröffnung eines eigenen Studios in Barcelona.

Aufgrund seiner Fachkenntnisse und multidisziplinären Erfahrung in vielen unterschiedlichen Bereichen hat er das Vertrauen von über 120 führenden Unternehmen weltweit gewonnen.

Die Arbeiten von Mario Ruiz wurden in Ausstellungen in ganz Europa und Japan gezeigt und mit mehr als 40 wichtigen Preisen ausgezeichnet.

Von 1992 bis 2002 war Mario Ruiz Professor für Industrieprojekte an den Designhochschulen Eina und Elisava in Barcelona. Er hat zahlreiche Vorträge in Tokio, Singapur, New York, Dubai, London und Chicago gehalten.

#### RU

Дизайнер Марио Руис родился в 1965 году в Аликанте, Испания. Он окончил престижную барселонскую школу дизайна Elisava по специальности промышленный дизайн и начал свою независимую профессиональную карьеру в 1995 году, открыв собственную студию в Барселоне.

Благодаря своему мастерству и многодисциплинарному опыту в таких разнообразных областях он завоевал доверие более 120 ведущих компаний мира.

Работы Марио Руиса были показаны на выставках по всей Европе и Японии и он получил признание в виде более чем 40 важных наград.

С 1992 по 2002 год Марио Руис был профессором промышленных проектов в дизайн школах Eina и Elisava в Барселоне. Он прочитал множество лекций в Токио, Сингапуре, Нью-Йорке, Дубае, Лондоне и Чикаго. В 2016 году он получил престижную национальную премию в области дизайна, присужденную королем Испании Фелипе VI и

## Economy.

He is also the recipient of Delta de Plata prizes, awarded by Barcelona's ADI-FAD (Association for Industrial Design). In Europe and the US, meanwhile, he has received numerous plaudits from Red Dot, IF, Design Plus, and the Wallpaper Awards.

numerosas conferencias en Tokio, Singapur, Nueva York, Dubai Londres y Chicago. Estuvo en la junta del ADI-FAD desde 1999 hasta 2001.

En 2016 recibió el prestigioso Premio Nacional de Diseño otorgado por el Rey de España Felipe VI y el Ministro de Economía. También ha sido galardonado con los Premios Delta de Plata otorgados por la ADI-FAD (Asociación de Diseño Industrial de Barcelona).

monographie sur son travail, Mario Ruiz/Costa Design a été publié en 2004 par Actar.

En 2016, il a reçu le prestigieux National Design Award décerné par le roi d'Espagne Felipe VI et le Ministre de l'Economie.

Il a également reçu le Delta Silver Awards décerné par l'ADI-FAD (Barcelona Industrial Design Association). En Europe et aux États-Unis, en attendant, il a reçu de nombreux prix le Red Dot IF, Design Plus et Wallpaper Awards.

Von 1999 bis 2001 war er Vorstandsmitglied im Verband für Industriedesign in Barcelona (ADI-FAD). 2016 erhielt er den renommierten Nationalen Designpreis, der vom spanischen König Felipe VI. und dem Wirtschaftsministerium verliehen wird. Er ist außerdem Preisträger des Delta de Plata-Preises, der von Barcelonas ADI-FAD (Verband für Industriedesign) verliehen wird. In Europa und den USA erhielt er zahlreiche Auszeichnungen wie den Red Dot, IF, Design Plus und den Wallpaper Award.

Министерством экономики.

Он также является лауреатом премий Delta de Plata, присуждаемых барселонской Adi-FAD (Ассоциация промышленного дизайна). Кроме того, он получил многочисленные признания в Европе и США, такие как от Red Dot, IF, Design Plus и The Wallpaper Awards.