



EXPLICACION DEL MODELO

¡Tela, metal y madera!

Estante es tan versátil y alegre como lo es **Juan Ibáñez Lax**, el polifacético creativo de **Estudio Sancal** y autor este mueble modular con propiedades fonoabsorbentes.

Los estantes de aluminio son el esqueleto, la pieza central entorno a la cual gira todo. A ellos se añaden las patas y pilastras de roble que los sustentan. Pero sin duda, la máxima distinción viene dada por las piezas textiles que los engalanan.

Los módulos y puertas tapizadas revisten los estantes e incorporan un diseño fonoabsorbente, trascendiendo así la función decorativa. Las puertas favorecen el contraste de materiales. Las puertas de aluminio han sido perforadas para generar una atractiva textura y no obstaculizar la fono-absorción.

Estante es tan versátil que amplía el concepto de almacenaje auxiliar. Dependiendo de cómo sea configurado hace las veces de aparador, recibidor, librería, mueble de tv y hasta de separador de ambientes. La posibilidad de incorporar ruedas incrementa su funcionalidad.

Las patas de roble pueden ser tintadas en toda la carta de colores, lo cual amplía las opciones de personalización. Y es que **Estante** es un mueble travieso y juguetón, pues en cualquier momento puede cambiar su diseño y sus usos.

IMPORTANTE

Especifique en el pedido el color deseado para la estructura de madera (patas y pilares); ver muestras de tintes para el roble.

Estante requiere montaje e incorpora instrucciones.

Se puede fijar a la pared mediante soporte, lo que incrementa su estabilidad.

Por defecto, Estante se suministrará con patas estándar, por lo que, por favor, indique en el pedido si desea la opción de patas con ruedas.

DESCRIPTION

Oak, fabric and aluminium play quietly together!

Estante is as versatile and cheerful as **Juan Ibáñez Lax**, **Estudio Sancal**'s designer and the author of this modular piece of furniture with acoustic properties. The aluminium shelves provide the platform upon which everything else is built. Oak pillars and feet screw into place to create the structure which is then adorned by perforated aluminium or upholstered doors and panels.

These textile elements dress the **Estante** and add a sound-absorbing function, going beyond mere decoration. The perforated aluminium doors present an attractive contrast while minimising acoustic interference.

The furniture's highly configurable design transcends its storage function as it can be used as sideboard, bookcase, television stand or a divider. Add wheels to create a trolley or invent your own use case!

The oak legs are available in a wide range of colours, providing yet more personalisation.

The **Estante** is so playful that the different elements can be reconfigured at will.

IMPORTANT

The solid oak structure be stained any colour as per the chart at the end of the price list.

Assemble the product as per the instructions supplied with the product.

The product can be fixed to a wall with a support to increase stability.

Estante will be supplied with standard legs, so, please indicate in the order if you want the option of legs with wheels.

DESCRIPTION

Tissu, métal et bois!

Estante est très polyvalent et joyeux comme l'est **Juan Ibáñez Lax**, le créatif à multiples facettes de **Estudio Sancal** et auteur de ce meuble modulable aux propriétés phono absorbantes.

Les étagères en aluminium sont le squelette, la pièce centrale autour de laquelle tout s'articule. Ensuite on ajoute les pieds et les colonnes en chêne qui les soutiennent. Mais sans aucun doute, la distinction maximale vient des pièces textiles qui la décoorent.

Les modules et les portes tapissées habillent les étagères et incorporent un design phono absorbant, transcendant ainsi la fonction décorative. Les portes favorisent le contraste des matériaux. Les portes en aluminium ont été perforées pour générer une texture attractive et ne pas empêcher la phono absorption.

Estante est tellement polyvalente qu'elle amplifie le concept de rangement auxiliaire. Selon sa configuration il est à son tour buffet, meuble d'entrée, bibliothèque, meuble TV, et jusqu'à séparateur d'ambiances. La possibilité de rajouter des roulettes augmente sa fonctionnalité.

Les pieds en chêne peuvent être teintés dans toute la carte de couleur chêne, ce qui augmente les possibilités de personnalisation. Comme **Estante** est un meuble coquin et joueur, il peut à tout moment changer d'aspect et d'utilité.

IMPORTANT

Bien indiquer sur votre commande la couleur de teinte désirée pour la structure bois (pieds et colonnes). Palette de couleurs chêne.

Montage nécessaire. Voir notice de montage livrées avec le produit.

Possibilité de fixation murale avec n support, ce qui augmente sa stabilité.

Estante sera fourni avec des pieds standard, donc, veuillez indiquer dans la commande si vous voulez l'option des pieds à roues.

CARACTERISTICAS TECNICAS

TELA

- Estructura: extrusión de aluminio anodizado.
- Patas y pilares: roble macizo. Opción con rueda: doble rueda de D40mm, 2 ruedas libres y 2 con freno, con capacidad de carga de 100kg por rueda.
- Traseras, laterales y tapizadas: plancha de aluminio, fibra de 100gr y funda textil Uniform Melange de Kvadrat.
- Puertas aluminio: plancha de aluminio anodizado.

TECHNICAL CHARACTERISTICS

FABRIC

- Structure: anodised aluminium extrusion.
- Feet and columns: solid oak. Optional version with four dual D40mm wheels, one pair of wheels with a brake and the other pair without. Maximum load bearing: 100kg each wheel.
- Upholstered back & side panels and doors: aluminium sheet fitted with a H100 fibre and a Kvadrat Uniform Melange cover.
- Metal doors: anodised aluminium sheet.

TECHNICAL CHARACTERISTICS

TISSU

- Structure : extrusion d'aluminium anodisé.
- Pieds et colonnes : chêne massif. Option avec des roulettes : double roulette de 40mm de diamètre, 2 roues libres et 2 roues avec frein, avec une capacité de charge de 100kg par roulette.
- Parties latérales, arrières et portes tapissées : planche en aluminium, fibre de 100gr et housse textile Uniform Melange de kvadrat.
- Portes metallic: planche d'aluminium anodisé.

ABSORCIÓN ACÚSTICA DE TRASERAS, LATERALES Y PUERTAS TAPIZADAS
ACOUSTIC ABSORPTION OF BACK & SIDE PANELS AND UPHOLSTERED DOORS
ABSORPTION ACOUSTIQUE DES PANNEAUX ARRIÈRES-LATERAUX ET PORTES TAPISSÉES

DB-HR		UNE-EN ISO 11654:1998		ASTM C423-09A	
α_{medio}	0.63	α_w	0.75	NRC	0.50
		CLASE / CLASS	C	SAA	0.52

UNE EN ISO 354:2004

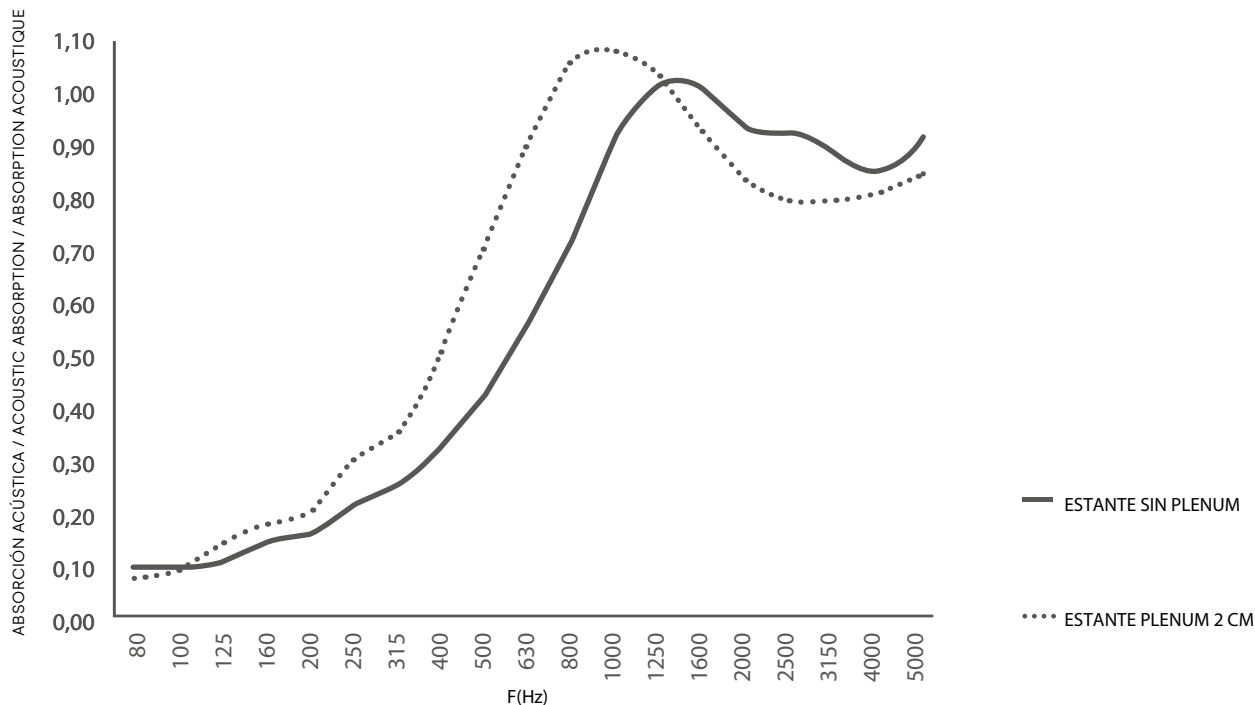

PATA ESTÁNDAR
STANDARD FEET
STANDARD PIED

PATA CON RUEDAS
FEET WITH WHEELS
PIED AVEC ROUES

NIVELES PARA COLOCAR TRASERAS, LATERALES Y PUERTAS Por favor, adjunte dibujo con su pedido
LEVELS FOR BACK, SIDE PANELS AND DOORS Please include a sketch with your order
NIVEAUX POUR LES PANNEAUX ARRIÈRE ET LATÉRAL ET PORTES Veuillez joindre un schéma à votre commande

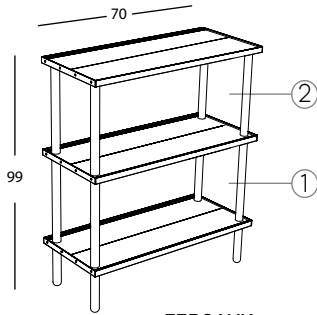

335.84.HK

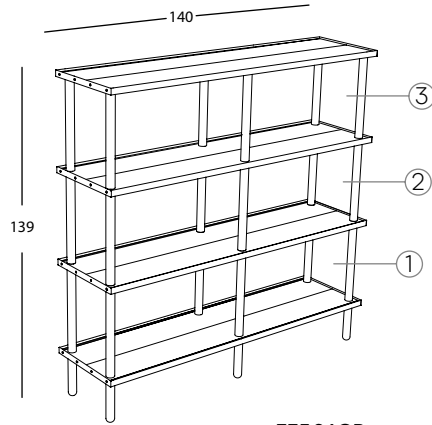

335.84.QP

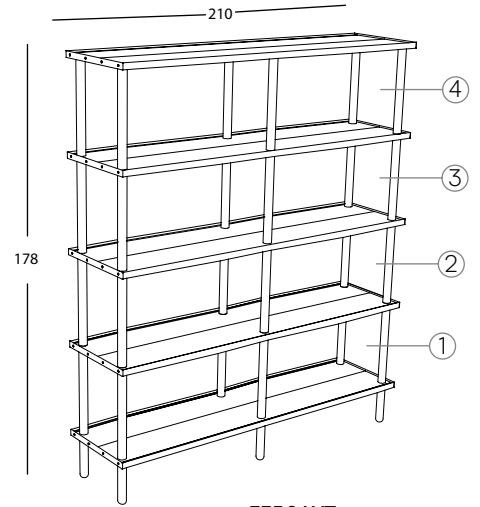

335.84.XT

Traseras y laterales / Back & side panels / Panneaux arrières-latéraux tapissées *

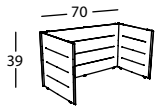

335.8A.HLA

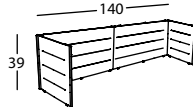

335.8A.QLA

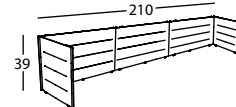

335.8A.XLA

Puertas / Doors / Portes *

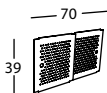

335.8A.HAL

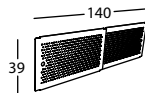

335.8A.QAL

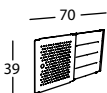

335.8A.HMX

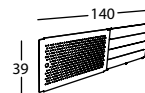

335.8A.QMX

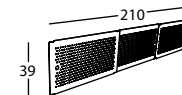

335.8A.XAL

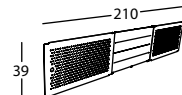

335.8A.XMXAL

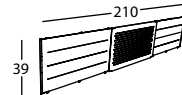

335.8A.XMXTA

* Ejemplos de composición al final de este modelo / Composition examples at the end of this model / Exemples de composition à la fin de ce modèle

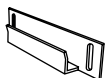

A partir de la tercera altura, fijelo a la pared para garantizar su estabilidad.
 Shelves that are three tiers or taller must be attached to a wall.
 Nous recommandons une fixation murale à partir du 3ème étage.

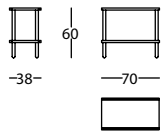

335.84.HG

ESTANTE 70X60
ESTANTE 70X60
ESTANTE 70X60

0,08 m³ / 2 Pack. / 9,8 kg

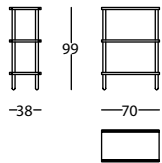

335.84.HK

ESTANTE 70X99
ESTANTE 70X99
ESTANTE 70X99

0,08 m³ / 2 Pack. / 15,9 kg

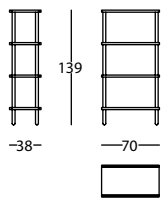

335.84.HP

ESTANTE 70X139
ESTANTE 70X139
ESTANTE 70X139

0,08 m³ / 2 Pack. / 21,0 kg

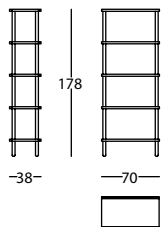

335.84.HT

ESTANTE 70X178
ESTANTE 70X178
ESTANTE 70X178

0,08 m³ / 2 Pack. / 26,1 kg

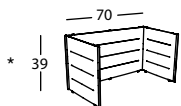

335.8A.H.LA

ESTANTE 70 TRASERAS Y LATERALES TEXTILES
ESTANTE 70 UPHOL. BACK & SIDE PANELS
ESTANTE 70 PANNEAUX ARRIÈRES-LATERAUX TAPISSÉES

0,01 m³ / - Pack. / 4,3 kg

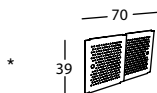

335.8A.H.AL

ESTANTE 70 2 PUERTAS DE ALUMINIO
ESTANTE 70 - 2 ALUMINIUM DOORS
ESTANTE 70 - 2 PORTES ALUMINIUM

- m³ / - Pack. / 4,5 kg

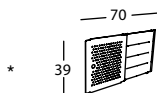

335.8A.H.MX

ESTANTE 70 1 PUERTA ALUMINIO Y 1 PUERTA TEXTIL
ESTANTE 70 - 1 ALUMINIUM & 1 UPHOLSTERED DOORS
ESTANTE 70 - 1 PORTE ALUMINIUM ET 1 TAPISSÉE

- m³ / - Pack. / 3,8 kg

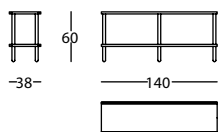

335.84.QG

ESTANTE 140X60
ESTANTE 140X60
ESTANTE 140X60

0,14 m³ / 2 Pack. / 18,3 kg

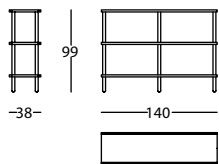

335.84.QK

ESTANTE 140X99
ESTANTE 140X99
ESTANTE 140X99

0,14 m³ / 2 Pack. / 28,6 kg

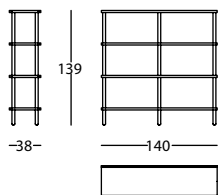

335.84.QP

ESTANTE 140X139
ESTANTE 140X139
ESTANTE 140X139

0,14 m³ / 2 Pack. / 39,2 kg

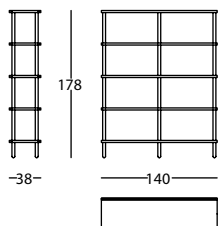

335.84.QT

ESTANTE 140X178
ESTANTE 140X178
ESTANTE 140X178

0,14 m³ / 2 Pack. / 49,5 kg

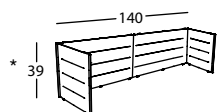

335.8A.Q.LA

ESTANTE 140 TRASERAS Y LATERALES TEXTILES
ESTANTE 140 UPHOL. BACK & SIDE PANELS
ESTANTE 140 PANNEAUX ARRIÈRES-
LATERAUX TAPISSÉES

0,04 m³ / - Pack. / 6,1 kg

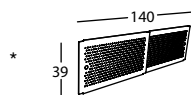

335.8A.Q.AL

ESTANTE 140 2 PUERTAS DE ALUMINIO
ESTANTE 140 - 2 ALUMINIUM DOORS
ESTANTE 140 - 2 PORTES ALUMINIUM

- m³ / - Pack. / 9,0 kg

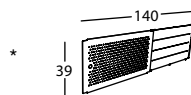

335.8A.Q.MX

ESTANTE 140 1 PUERTA ALUMINIO Y 1 PUERTA TEXTIL
ESTANTE 140 - 1 ALUMINIUM & 1 UPHOLSTERED DOOR
ESTANTE 140 - 1 PORTE ALUMINIUM ET 1 TAPISSÉE

- m³ / - Pack. / 6,3 kg

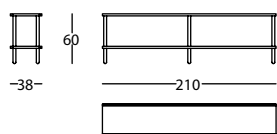

335.84.XG

ESTANTE 210X60
ESTANTE 210X60
ESTANTE 210X60

0,18 m³ / 2 Pack. / 26,0 kg

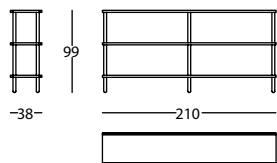

335.84.XK

ESTANTE 210X99
ESTANTE 210X99
ESTANTE 210X99

0,18 m³ / 2 Pack. / 41,2 kg

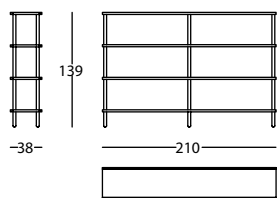

335.84.XP

ESTANTE 210X139
ESTANTE 210X139
ESTANTE 210X139

0,18 m³ / 2 Pack. / 54,4 kg

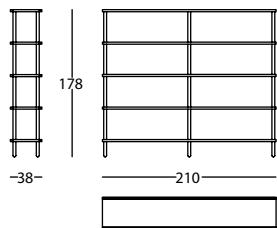

335.84.XT

ESTANTE 210X178
ESTANTE 210X178
ESTANTE 210X178

0,18 m³ / 2 Pack. / 75,7 kg

335.8A.X.LA

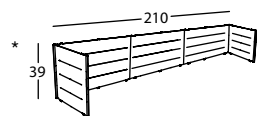

ESTANTE 210 TRASERAS Y LATERALES TEXTILES
ESTANTE 210 UPHOL. BACK & SIDE PANELS
ESTANTE 210 PANNEAUX ARRIÈRES-LATERAUX TAPISSÉES

0,05 m³ / - Pack. / 7,4 kg

335.8A.X.AL

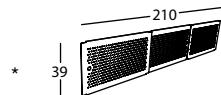

ESTANTE 210 3 PUERTAS DE ALUMINIO
ESTANTE 210 - 3 ALUMINIUM DOORS
ESTANTE 210 - 3 PORTES ALUMINIUM

- m³ / - Pack. / 13,0 kg

335.8A.X.MXAL

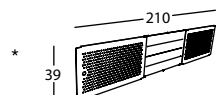

ESTANTE 210 2 PUERTAS ALUMINIO Y 1 PUERTA TEXTIL
ESTANTE 210 - 2 ALUMINIUM & 1 UPHOLSTERED DOORS
ESTANTE 210 - 2 PORTE ALUMINIUM ET 1 TAPISSÉE

- m³ / - Pack. / 10,3 kg

335.8A.X.MXTA

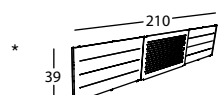

ESTANTE 210 2 PUERTAS TEXTIL Y 1 PUERTA ALUMINIO
ESTANTE 210 - 2 UPHOLSTERED & 1 ALUMINIUM DOORS
ESTANTE 210 - 2 PORTES TAPISSÉES ET 1 ALUMINIUM

- m³ / - Pack. / 7,6 kg

EJEMPLOS DE COMPOSICIONES / COMPOSITIONS EXAMPLES / EXEMPLES DE COMPOSITIONS

Por favor, adjunte dibujo con su pedido o indique el nivel deseado para traseras, laterales y puertas.

Please include a sketch with your order showing the levels on which you plan to attach the back, side panels and doors.

Veillez joindre un schéma à votre commande ou indiquer le niveau souhaité pour les panneaux arrières-latéraux et les portes.

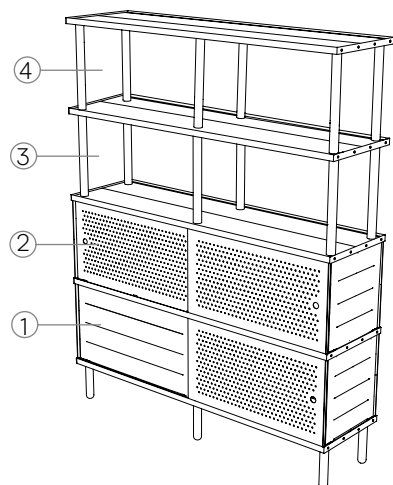

335.84.QT 1 Estante 140 x 178, patas estándar / standard feet / standard pied

① ② **335.8A.Q.LA** 2 Traseras y laterales / Back & side panels /
Panneaux arrières-latéraux tapissées

② **335.8A.Q.AL** 1 Puertas / Doors / Portes

① **335.8A.Q.MX** 1 Puertas / Doors / Portes

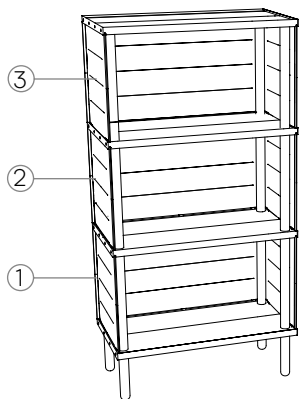

335.84.HP 1 Estante 70 x 139, patas estándar / standard feet / standard pied

① ② ③ **335.8A.H.LA** 3 Traseras y laterales / Back & side panels /
Panneaux arrières-latéraux tapissées

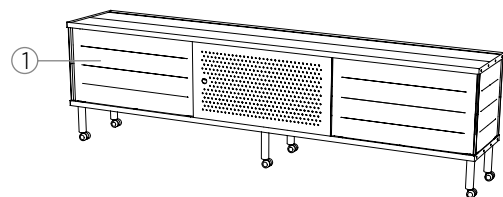

335.84.XG 1 Estante 210 x 60, patas con ruedas / feet with wheels /
pied avec roues

① **335.8A.X.LA** 1 Traseras y laterales / Back & side panels /
Panneaux arrières-latéraux tapissées

① **335.8A.X.MXTA** 1 Puertas / Doors / Portes

Este artículo requiere montaje. Por lo tanto, el número total de paquetes y el volumen podría ser menor que la suma de los valores especificados aquí, ya que las partes se empaquetarán juntas siempre que sea posible.

This item is knocked-down and requires assembly. The total number of packs and volume might therefore be less than the sum of the values specified here as the parts will be packaged together where possible.

Cet article nécessite un assemblage. Par contre, le nombre total de colis et le volume peuvent être inférieurs à la somme des valeurs spécifiées, car les pièces seront regroupées autant que possible.

ACABADOS / FINISHES / FINITIONS

ESTRUCTURA / STRUCTURE

ROBLE / OAK/ CHENE



002 NATURAL

030 WENGUE PLUS

003 NOGAL

004 CENIZA

006 ANTRACITA

055 SOMBRA

009 CEREZO

041 MALAQUITA

042 AMARILLO

043 MANGO

045 ROSA

054 CURRY



049 GRIS SEDA

107 BLANCO

051 GRIS BEIGE

052 KLEIN

056 ROJO

053 TEJA

108 NEGRO

BALDAS / SHELVES / ÉTAGÈRES

ALUMINIO / ALUMINIUM



PUERTAS / DOORS / PORTES

TEXTIL / TEXTILE:

UNIFORM MELANGE



SMOKE 0123

BANANA 0413

CORAL 0623

SOLAR 0453

JEANS 0723

CHALK 0183

ALUMINIO / ALUMINIUM

