

Pin

Josep Turell



EN

Pin is a versatile collection of rationalist metal shelves that explore the three-dimensionality of different prisms through their edges. A suggestive concept of light and timeless appearance that modifies its physiognomy according to the point of view from which it is observed.

SP

Pin es una versátil colección de estanterías metálicas de corte racionalista que exploran la tridimensionalidad de diferentes prismas a través de sus aristas. Un sugerente concepto de apariencia liviana y atemporal que modifica su fisonomía según el punto de vista desde el que se observa.

FR

Pin est une collection polyvalente d'étagères métalliques d'ordre rationaliste qui explorent la tridimensionnalité depuis différents bords. Un concept suggestif d'apparence légère et intemporelle qui modifie sa physiognomie selon le point de vue à partir du point de vue observé.

DE

Bei Pin handelt es sich um eine vielseitige Kollektion von Metallregalen, die sehr rationalistisch geschnitten sind und dabei durch ihre Designer die Dreidimensionalität von unterschiedlichen Prismen erkunden. Ein anregendes Konzept mit einem leichten und zeitgenössischen Erscheinungsbild, das sein Aussehen je nach Blickwinkel des Betrachters verändert.

RU

Pin — это универсальная коллекция металлических полок, которые создают трехмерность посредством различных призм их окантовок. Интересная концепция с легким, вневременным внешним видом, которая изменяет свое восприятие в зависимости от точки зрения, с которой вы на нее смотрите.

DIMENSIONS:

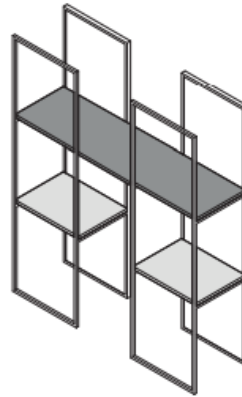
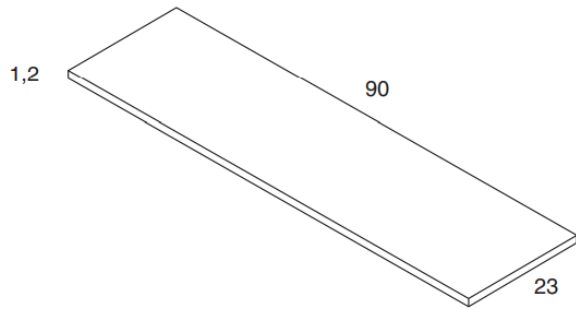
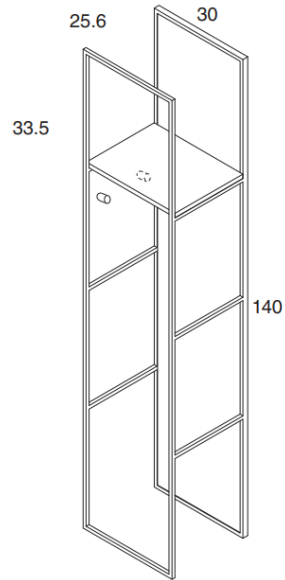
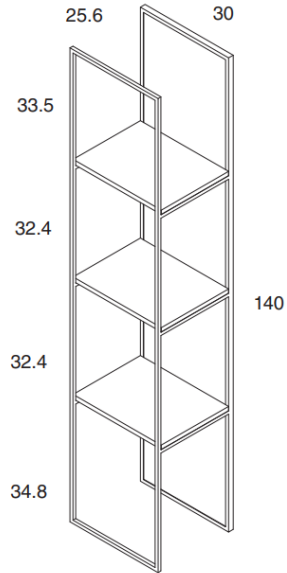

FINISHES:

Lacquers

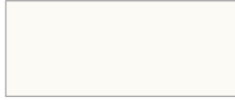

White / Blanco / Blanc

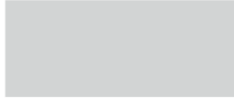

Pearl grey / Gris Perla / Gris Perle



Foggy



Rain



Slate / Pizarra / Ardoise



Stone / Piedra / Stone



Sahara



Mocca



Mink / Visón / Vison



Gold



Terracota / Terre Cuite



Brick



Merlot



Taupe



Black / Negro / Noir



Moss



Salvia



Whale blue / Azul Ballena / Bleu Baleine



Mustard / Mostaza / Moutarde



Navy



Coffee

Natural Veneers



European oak / Roble europeo / Chêne Européen



Leopard oak / Roble Leopard / Chêne Leopard



American walnut / Nogal Americano / Noyer Américain



Smoky oak / Roble Fumé / Chêne Fumé

Metal

Lacquers



White Epoxi



Black Epoxi

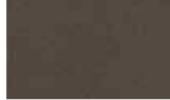

Coffee

DESIGNER:

Josep Turell



EN

Josep Turell began his career as an interior and industrial designer more than 35 years ago. In 1990 he established his own design studio which now includes a showroom for exhibiting some of his creations.

As Josep Turell has so much experience in industrial design he knows exactly what a product can become.

With this in mind, he is proud to present you with his designs which are currently on the market. These designs are the culmination of work where things are done differently. We want to be daring, creative and at the same realistic. This is a risky path but we believe it is the right one.

SP

Josep Turell inició su carrera como interiorista y diseñador industrial hace más de 35 años. En 1990 fundó su propio estudio de diseño que, en la actualidad, incluye un showroom donde expone algunas de sus creaciones.

Con una amplia experiencia en el diseño industrial, Josep Turell tiene claras las máximas en las que un producto debe llegar a ser.

Así, se siente satisfecho de presentaros sus diseños que a día de hoy están en el mercado. Estos diseños son la culminación de un trabajo que nos lleva a hacer las cosas de forma diferente. Queremos ser atrevidos, creativos y a la vez realistas. Es un camino arriesgado, pero creemos que vamos en la buena dirección.

FR

Josep Turell a commencé sa carrière en tant que designer d'intérieur et designer industriel il y a plus de 35 ans. En 1990, il fonde son propre studio de design qui, aujourd'hui, comprend une salle d'exposition où il expose certaines de ses créations.

Avec une vaste expérience dans le design industriel, Josep Turell a clair les maximes dans lesquelles un produit doit devenir. Ainsi, il est heureux de présenter ses designs qui aujourd'hui sont sur le marché.

Ces designs sont l'aboutissement d'un travail qui nous amène à faire les choses différemment. Nous voulons être audacieux, créatifs et à la fois réalistes. C'est un chemin risqué, mais nous pensons que nous allons dans la bonne direction.

DE

Josep Turell begann seine Karriere als Innenarchitekt und Industriedesigner vor über 35 Jahren. 1990 gründete er sein eigenes Designstudio, in dem sich heute ein Ausstellungsraum befindet, wo er einige seiner Werke ausstellt.

Dank seiner langjährigen Erfahrung im Industriedesign kennt Josep Turell die Grenzen innerhalb derer sich das Produktdesign befinden sollte.

Er freut sich Ihnen heute seine sich derzeit auf dem Markt befindlichen Designentwürfe präsentieren zu können. Diese Designentwürfe sind das Resultat einer Arbeit, die uns dazu bringt, die Dinge anders zu machen. Wir wollen mutig, kreativ und gleichzeitig realistisch sein. Es ist ein riskanter Weg, aber wir glauben, dass wir in die richtige Richtung gehen.

RU

Josep Turell начал свою карьеру в качестве дизайнера интерьера и промышленного дизайнера более 35 лет назад. В 1990 году он основал свою собственную дизайнерскую студию, которая в настоящее время включает в себя выставочный зал, где он выставляет некоторые из своих творений.

Обладая обширным опытом в области промышленного дизайна, Josep Turell имеет четкие критерии, которым должен соответствовать продукт.

Итак, он с радостью демонстрирует вам свои проекты, которые на сегодняшний день представлены на рынке. Эти проекты являются кульминацией его работы, которая вдохновляет нас создавать новые формы. Мы хотим быть смелыми, творческими и при этом реалистичными. Это рискованный путь, но мы уверены, что идем в правильном направлении.