

# DELMORI.

## Instrucciones de montaje.

### Assembly instructions.

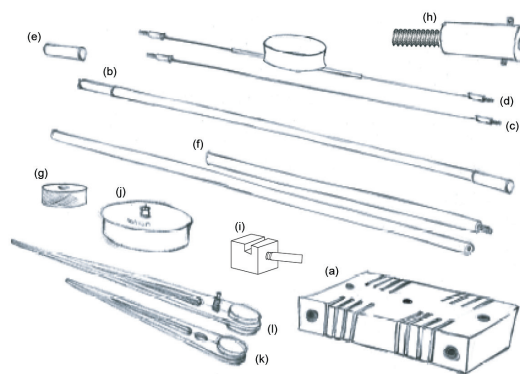

#### Piezas / Pieces:

- a- Piezas de madera / Wooden blocks (4).
- b- Varillas de fibra vidrio / Fibre glass rods (8).
- c- Tensores / Tension rods (3).
- d- Tensor con caja maquinaria / Anchoring tension rod with clock container (1).
- e- Terminales tensor roscado / Terminating screws (8).
- f- Cilindros metálicos / Metal ceiling rod (1 x 50 cm, 1 x 100 cm).
- g- Tuerca para colgar / Clock mounting nut (1).
- h- Anclaje techo / Ceiling mount (1).
- i- Tornillo estabilizador / Stabilizing support with screw (2).
- j- Tapa caja maquinaria/ Lid with clock mechanism (1).
- k- Aguja horaria / Hour hand (1).
- l- Aguja minuterá / Minute hand (1).

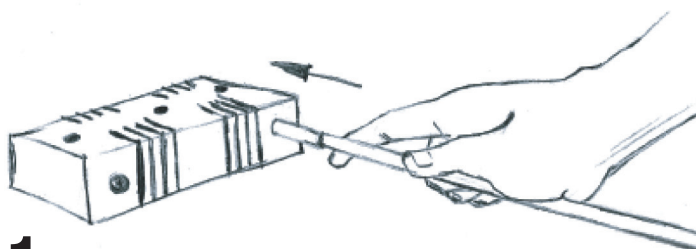

# 1

Colocar los varillas de fibra de vidrio (b) en los agujeros laterales de la pieza de madera (a).

*Insert the two fibre glass rods (b) through the lateral holes in the wooden blocks (a).*

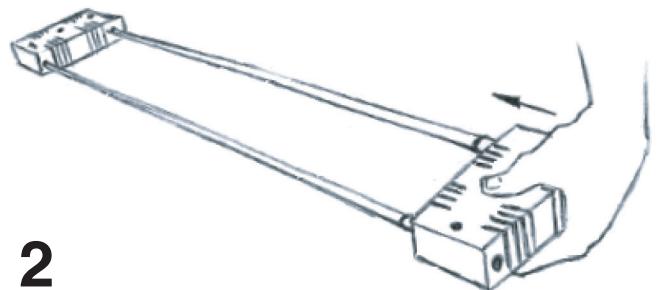

# 2

Colocar la siguiente pieza de madera (a) en el final de los varillas de fibra de vidrio (b) y repetir operación 1 y 2 hasta colocar todas las piezas.

*Next attach another wooden block (a) by inserting the fibre glass rods (b) through the holes. Repeat this process until all 8 rods and 4 blocks are assembled.*

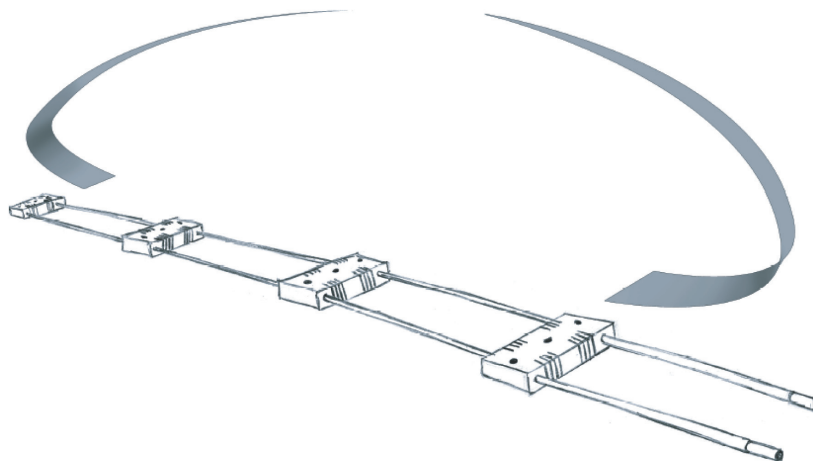

# 3

Una vez colocadas todas las piezas, unimos los dos extremos formando un círculo, haciendo presión para que no se desenganche.

*When all the pieces are in place, bend the assembly, forming a circle. Close the assembly by inserting the free ends of the two free fiberglass rods into the remaining two holes in the wooden block.*

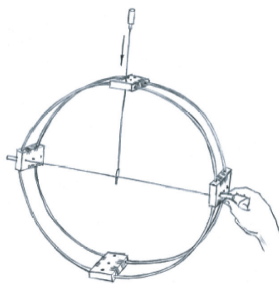
**4**

Introducir el tensor con la caja de maquinaria (d) en los agujeros posteriores de las piezas de madera (a) y fijarlos con el terminal tensor roscado (e).

Thread the tension rod with clock container (d) through the holes in the wooden blocks (a) and fix at each end using two terminating screws (e). (Tighten the screws until a perfect circle is achieved).

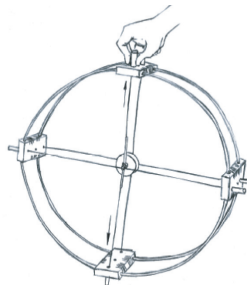
**5**

Colocar los tres tensores restantes (c) en las piezas de madera (a) y fijarlos cuidadosamente con los terminales (e). El tensor que cruza con el tensor (d) debe pasar por encima del tornillo que sujeta la maquinaria apoyándose en este tornillo.

Pass the remaining three tension rods (c) through the remaining holes in the wooden blocks (a). Fix each rod carefully at both ends using two terminating screws (e). Note that the tension rod that crosses with the clock container (d) must pass over the mounting point of the container.

**6**

Fijar el anclaje techo (h) con el taco y el tornillo. Enroscar la varilla (f) con la longitud deseada al anclaje techo (h).

Fix the ceiling mount (h) using the rawl plug and screw. Screw the metal ceiling rod of preferred length (f) to the ceiling mount.

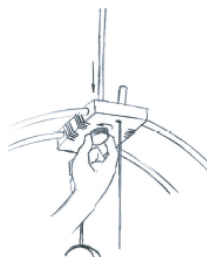
**7**

Colgar el reloj pasando la varilla (f) por el agujero central de la pieza de madera (a) utilizando la tuerca para colgar (g).

Hang the clock by passing the metal ceiling rod (f) through the central hole in the top wooden block (a) and secure the clock in place using the clock mounting nut (g).

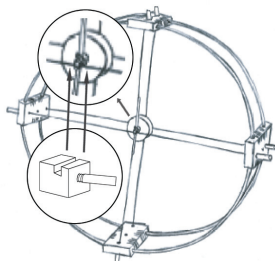
**8**

En el tensor posterior horizontal colocar los dos frenos, uno a cada lado del tubo que sujeta la carcasa de la maquinaria. Ajustar los tornillos de los frenos (i) al tensor.

Mount the two stabilizing supports with screw (i) on the horizontal tension rod that runs behind the vertical tension rod with clock container (d). Place one on each side, behind clock container in order to stabilize it. Carefully tighten the screws in order to secure them in position.

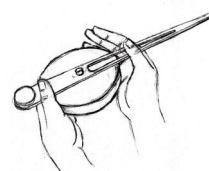
**9**

Introducir la aguja horaria (k) presionando sobre el eje de la máquina hasta que haga tope.

Mount the hour hand (k), carefully pressing it onto the axle of the clock mechanism until it is secured in place.

**10**

Introducir el eje de la aguja minutera en el cañón de la máquina y presionar hasta el fondo.

*Mount the minute hand on clock by carefully pressing it onto the shaft until it is secured in place.*

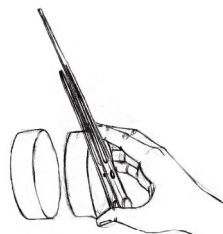
**11**

Introducir tapa caja maquinaria (j) dentro de la caja maquinaria (d). **ATENCIÓN: no olvide colocar la pila de 1.5v).**

Mount the lid with clock mechanism (j) inside the clock container (d). **CAUTION: don't forget to insert the 1.5v battery correctly beforehand).**

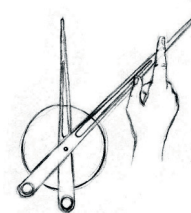
**12**

Girar cuidadosamente la aguja minutera en el sentido de las agujas del reloj hasta alcanzar las 12 en punto, ajustar la hora alineando las agujas horaria y minutera en vertical, luego continuar girando la aguja minutera hasta alcanzar la hora deseada.

**ATENCIÓN: Nunca girar en sentido contrario a las agujas del reloj.**

With your index finger, wind the minute (long) hand clockwise until both hands are at 12 O'Clock. If required, adjust the vertical alignment of both hands. Then, to set the time, continue to wind the minute hand clockwise until the desired time is reached.

**NEVER wind the minute hand in the anti-clockwise direction.**

**nomon**

+34 933186585 - info@nomon.es - www.nomon.es