

Wing, un sistema de tapizados que permite una gran flexibilidad a partir de la bancada, como elemento básico, y añadiendo elementos, tales como los brazos y los respaldo, para formar configuraciones que cumplen con los requisitos de poder personalizar o eligiendo en las composiciones sugeridas. No es un sofá, sino un sistema de asientos en los que su identidad es la capacidad de transformarse debido a los elementos intercambiables para dar nuevas caras al sofá en términos sea de estética o sea de espacio.

Wing, a system of upholstery that allows great flexibility starting with the bench as the basic element, and adding elements, such as the arms and back, to create configurations that meet bespoke requirements or choose the recommended arrangements. It is not a sofa, but a seating system in which its identity gives the ability for it to be transformed due to the interchangeable elements in order to give new looks to the sofa in terms of either aesthetics or space.

Wing, un système de tapissés qui permet une grande flexibilité à partir de l'assise, comme l'élément de base et en ajoutant les éléments, tels que les accoudoirs et le retour, pour faire configurations qui satisfont les exigences pour pouvoir personnaliser ou choisir entre les compositions proposées. Il n'est pas un canapé, mais un système de sièges où leur identité est la capacité de se transformer en raison des éléments interchangeables pour donner de nouveaux visages au canapé en termes d'esthétique ou d'espace.

MATERIALES

- 1. Estructura de asiento** de está formada completamente por pino seleccionado cepillado, con suspensión mediante banda elástica Nea de 80 mm entrelazada, con capa superior de poliéster. Todo cubierto por goma de 30 kg/m3.
- 2. Almohadas de asiento**, espuma de poliuretano con aceite de soja. Adhesivo empleado con base al agua, sin disolventes derivados del petróleo. Espuma dentro de funda, de algodón rellena a su vez de micro fibras, con un compuesto de 60% plumón sintético.
- 3. Relleno de cojines** formado por funda con múltiples compartimentos, relleno de micro fibras, compuesto por un 60% plumón sintético más un 40% de fibra de poliéster siliconada.
- 4. Patas p-79** acero inoxidable, p 105 metal cromado o p-74 madera de fresno.

MATERIALS

- 1. Frame for seat**, entirely made with selected planed pine with suspension made with 80mm crossed NEA elastic webbing with polyester top. All covered with 30 kg/m3 foam.
- 2. Seating cushions foam**, made with soybean oil. Water based glue is used without any oil based solvents. Foam inside of cotton cover filled also with microfiber made of 60% down touch padding plus.
- 3. Cushion filling** formed by a cover with multiple cells filled with microfibers, made of 60% synthetic down plus 40% silicone polyester fibre.
- 4. Leg p-79 and stainless steel**, p-105 chromed metal or p-74 ash wood.

MATÉRIAUX

- 1. Structure d'assise** en bois de pin massif sélectionné et brossée, avec suspension réalisée avec sangles élastiques Nea avec garantie de 80 mm, entrelacé, avec cape supérieure de polyester, tout recouverte de mousses de 30kg/m3.
- 2. Coussin d'assise**, mousse de polyuréthane avec de l'huile de soja. Adhésif utilisé avec base d'eau, sans solvants dérivés du pétrole. Housse de coton avec mousse à l'intérieur, remplie de microfibre, composé par 60% tact duvet synthétiques.
- 3. Coussin de dossier** formé par une housse intérieur de coton avec plusieurs compartiments, remplie de microfibre, composé par 60% tact duvet synthétique et 40% fibre de polyester siliconé.
- 4. Pied p-79** structure d'acier inox, p-105 chromé ou p-74 bois de frêne.

OPCIONES / OPTIONS / OPTIONS

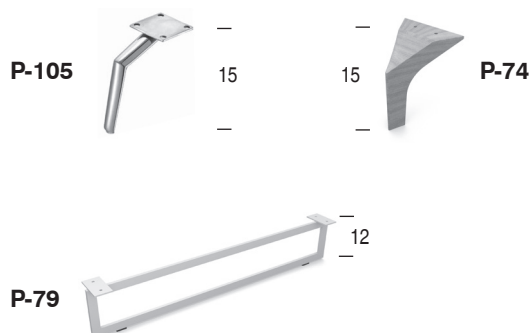

PATAS / LEGS / PIEDS

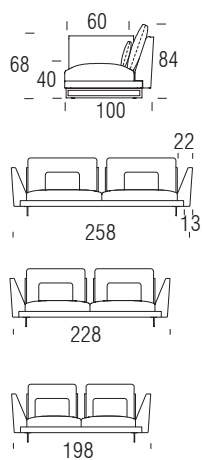

ACABADOS / FINISHES / FINITIONS

P-74	WENGUE		
P-74	CEREZO	CHERRY	MERISIER
P-74	FRESNO	ASH	FRÊNE
P-74	NOGAL	WALNUT	NOYER
P-74	ROBLE	OAK	CHÊNE
P-79	ACERO INOX	STAINLESS STEEL	ACIER INOX
P-105	CROMADO	CHROMED	CHROMÉ



REF.	0	1	2	3	4	5			M 140(m)	MT3	Kg	
9885P									13,1	1,9	86	87
9884P									12,1	1,6	76	77
9883P									11,2	1,4	66	67

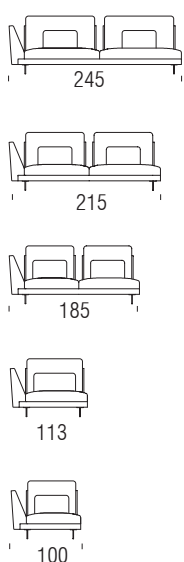

988M5									12,4	1,8	81	82
988M4									11,6	1,5	71	72
988M3									10,4	1,3	61	62
988ME									7	0,8	40	41
988M1									5,7	0,7	33	34

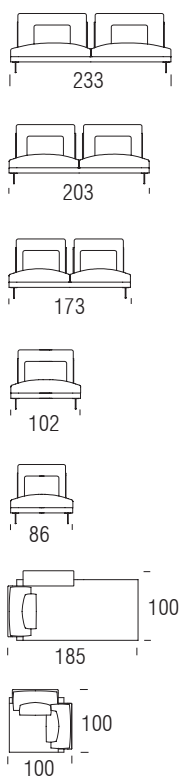

9885S									11,6	1,7	77	78
9884S									10,6	1,4	67	68
9883S									9,7	1,3	57	58
988ES									6	0,7	27	38
9881S									5	0,6	29	30
988CH									7,3	1,3	60	61
988RI									6,9	0,7	35	36