

# bover

BOVER IL·LUMINACIÓ & MOBILIARI SL

Avinguda Catalunya, 173  
Pol. Ind. Sud  
08440 Cardedeu  
Barcelona · Spain

Tels.: +34 93 871 31 52 / +34 93 844 47 54  
Fax: +34 93 846 20 89  
e-mail: info@bover.es  
e-mail: export@bover.es  
www.bover.es

⚡  
Solo aislamiento básico. Las partes accesibles están conectadas a una toma de tierra. Toma de tierra : obligatoria

*Only basic insulation accessible conductors are earthed. Earthing compulsory.*

Ⓢ  
Todos los productos están fabricados siguiendo las normas de seguridad y electromagnetismo de Europa:  
EN 60598-1, EN 60598-2-1, EN 60598-2-4 y marcado CE.

*All products are manufactured according to the safety and electromagnetic standards of Europe:  
EN 60598-1, EN 60598-2-1, EN 60598-2-4 y marcado CE.*

⚠  
Aparato preparado para el montaje directo sobre superficies normalmente inflamables.  
*Ready for mounting on normally flammable surface.*

⦿  
75 W LED

ⓘ  
DATOS TÉCNICOS / TECHNICAL DATA

Luminaria sólo para uso interior.  
Factor de potencia: < 0,9  
Tensión de entrada: 230V~50Hz  
*Light for indoor use only.  
Power factor: > 0,9  
Input voltage: 230V~50Hz*

## DOME 180

Benedetta Tagliabue / EMBT

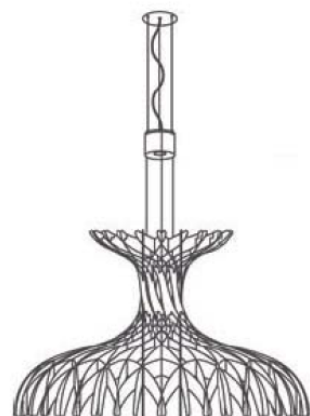

Instrucciones de montaje  
*Assembly instructions*

DATOS / DATA

LUMINARIA / LIGHT: DOME 180  
TPOLOGIA / TYPOLOGY: SUSPENSION - PENDANT  
ANO / YEAR 2015

MADE IN SPAIN

Producto producido íntegramente en Barcelona.

*Product entirely produced in Barcelona.*

TESTS

Este producto ha sido sometido a las pruebas de seguridad eléctrica: continuidad, aislamiento, rigidez dieléctrica y toma tierra.  
*This product has been subjected to the electrical safety test for: continuity, insulation, dielectric strength.*

MATERIAS PRIMAS / RAW MATERIALS

Madera de haya, acabado de chapa.  
*Wood pieces in beech veneer finish.*

INSTRUCCIONES DE LIMPIEZA  
*CLEANING INSTRUCTIONS*

No emplear alcohol ni disolventes, utilizar un paño suave. Se recomienda limpiar en seco de las pantallas.  
*Do not use alcohol or solvents, use only a soft cloth.*

**AVISO / WARNING**

Para el correcto funcionamiento y durabilidad de la luminaria se recomienda que la instalación sea realizada por un profesional.

*For the unit to work correctly and to last longer, it is recommended that the installation is carried out by a professional.*

**IMPORTANTE / IMPORTANT**

Desconectar la conexión de red antes de ser manipulada y realizar el cambio de bombilla sólo cuando se haya enfriado.

*Disconnect from the mains before handling and only change the bulb when it has cooled down.*

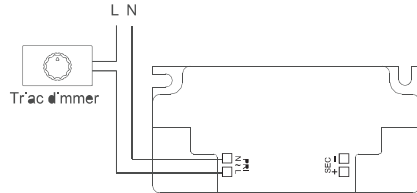
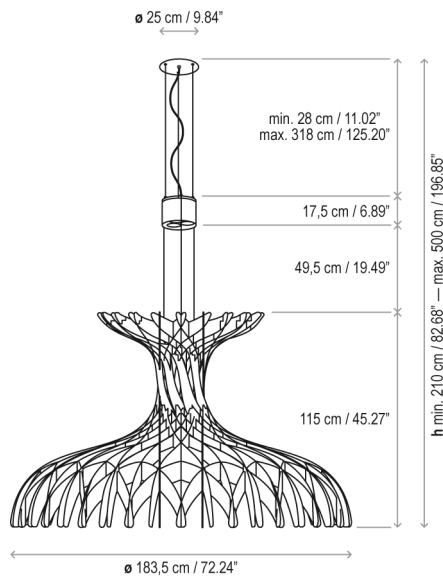
**DIAGRAMA DE CABLEADO / WIRING DIAGRAM****DIMENSIONES RECOMENDADAS PARA LA INSTALACIÓN  
RECOMMENDED INSTALLATION MEASURES**

PODEIS MIRAR Y DESCARGAR UN VIDEO DETALLADO EN EL CODIGO QR O EN

<https://vimeo.com/169995064>

La clave es: @Dome@1714

De no disponer un lector podeis descargar uno para Android o IOS buscando "qr code reader" en la web

YOU CAN SEE AND DOWNLOAD A DETAILED VIDEO WITH THE QR CODE OR AT

<https://vimeo.com/169995064>

The password is: @Dome@1714

If you have no reader, you can download one either for IOS or Android searching in the web "qr code reader"



## INSTRUCCIONES DE MONTAJE *ASSEMBLY INSTRUCTIONS*

LAS INSTRUCCIONES DE ABAJO DEBEN CONSIDERARSE COMO INDICATIVAS.  
*THE INSTRUCTIONS BELOW ARE TO BE CONSIDERED AS INDICATIVE.*

PUEDE HABER DIFERENCIA ENTRE LAS IMAGENES DE ESTE INSTRUCTIVO Y EL VIDEO. EL MONTAJE PUEDE SER ADAPTADO A LOS MEDIOS DE QUE SE DISPONGA EN LA INSTALACION.  
*MAYBE YOU FIND DIFFERENCES BETWEEN THE VIDEO AND THESE INSTRUCTIONS. THE INSTALLATION PROCEDURE MAY BE ADAPTED TO THE FACILITIES AND TOOLS AVAILABLE.*

- 1) Primero asegurar el anclaje.  
*First secure the ceiling bracket.*
- 2) Luego conectar el florón y conectar también la conexión, prestar atención al largo necesario según la altura de montaje. Después se podrá corregir.  
*Then connect to mains and connect also the power supply; take care of the length needed according to the installation height. You will be able to correct this later.*
- 3) Dejar libre un área justo debajo de por lo menos  $\varnothing 3m$ .  
*Please keep clean right below an area of at least  $\varnothing 3m$ .*
- 4) También montar los 3 cables de acero. Asegurarse que los 3 soportes intermedios queden a la misma altura, luego podrá corregirse  
*Also assembly the 3 steel wires. Make sure the 3 pinned supports are at the same height, you will be able to correct this later*
- 5) Monte y sitúe el soporte justo debajo del cajetín.  
*Assembly with the support and place it right under the canopy*
- 6) Montar las 5 porciones una encima de la otra en sentido anti horario. Asegurar las porciones entre sí con los tornillos previstos en la bolsa de accesorios; 2 por union, 10 en total. Ver flechas.  
*Assembly the 5 portions one on to the other counterclockwise. Secure the portions one to the other with 2 screws each pair; 10 units total, provided in the accessories bag, see arrows.*
- 7) Cuidar cuando se inserta el extremo lentamente de arriba a abajo, en particular el último sector. Asegurar las porciones entre sí con los tornillos provistos en la bolsa de accesorios; 2 por union, 10 en total; ver flechas del dibujo 6.  
*Take care when inserting the end, slowly going down specially the last portion. Secure the portions one to the other with 2 screws each pair; 10 units total, provided in the accessories bag; see arrows on drawing 6.*
- 8) Asegurar las 5 porciones con las 5 escuadras; cada escuadra usa 4 tornillos y une 2 escuadras similares que están debajo, 2 tornillos en cada una. Asegurarse que están todos los tornillos de 7 ajustados antes de levantar la pantalla.  
*Secure the 5 portions with the 5 brackets. each bracket uses 4 screws and it links 2 similar brackets below, 2 screws into each portion. Make sure all 7 screws are there and properly tightened prior to lift the shade.*
- 9) Luego colocar la "corona" en la parte de arriba, son necesarias dos personas. prestar atención, tiene posición.  
*Then place the "crown" in the top, two workers are needed, pay attention that there is a certain position.*
- 10) Levantar la pantalla. Son necesarias 3 personas. Levantadla lo suficiente como para que una cuarta pueda insertar los 3 cables de acero en los prensa cables automáticos. Sostener la pantalla por los nervios a los lados de los difusores plásticos.  
*Lift up the shade. 3 persons are needed. Lift it enough so that a 4th person is able to insert the 3 steel wires to the automatic strain reliefs. Hold the shade from the long blades besides the plastic diffusers.*
- 11) Insertar los 3 cables de acero en los prensa cables. Quitar el soporte, desenroscando las 3 varillas de aluminio, antes de nivelar a la altura deseada. Manipular el aro y los cables, cuidando no dañar la pantalla.  
*Insert the 3 steel wires with the strain reliefs. Now remove the 3 legged support by unscrewing the 3 aluminum bars. Now level them to the desired height. Handle the ring and the steel wires, paying attention not to damage the shade.*
- 12) Colocar el grupo óptico insertando los cables en el soporte, luego asegurarlo con las tuercas redondas de arriba.  
*Put the optical group inserting the wires in the support, secure it with the round top nut. level again if needed.*

### NOTA DE AVISO / *NOTE*

Por las características de su proceso productivo, los LEDs incluidos en las luminarias pueden mostrar una ligera variación en el tipo de luz.

*Due to LED manufacturing process characteristics, luminaires including this light source may have a slight variation in the light tone.*

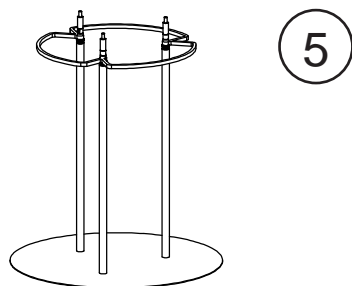
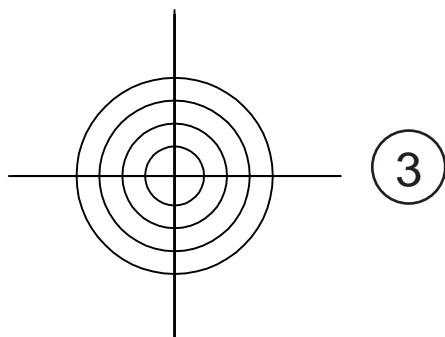
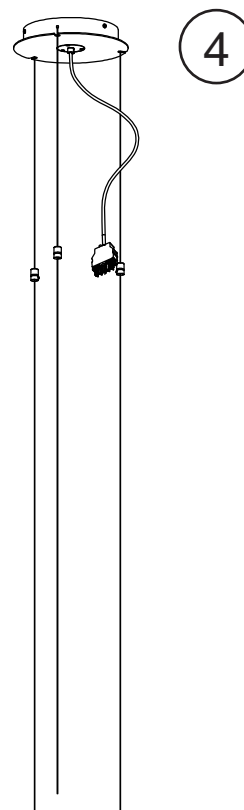
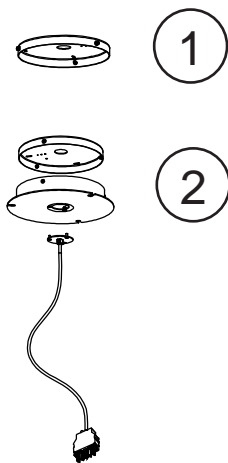

**NOTA DE AVISO / NOTE**

Rogamos recordar quitar el soporte-disco inferior de 3 patas...  
Podeis verlo en el min 4:50 del video de montaje en  
[www.vimeo.com/169995064](http://www.vimeo.com/169995064)  
Password: @Dome@1714

Please remember to remove the three legged bottom disc  
support....  
see in video at 4:50min  
[www.vimeo.com/169995064](http://www.vimeo.com/169995064)  
Password: @Dome@1714

6

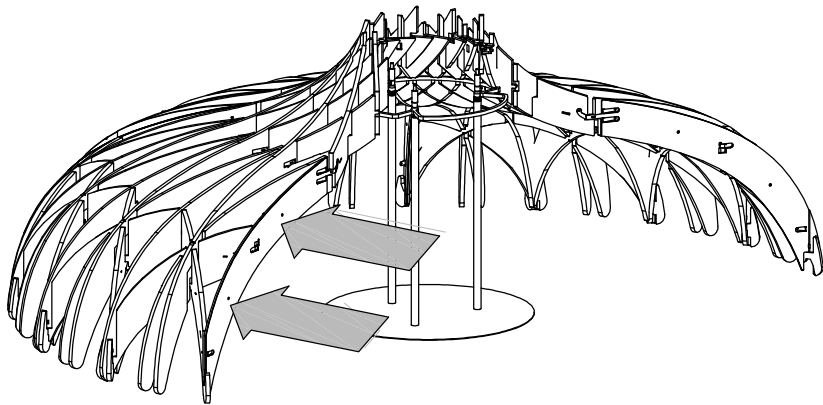
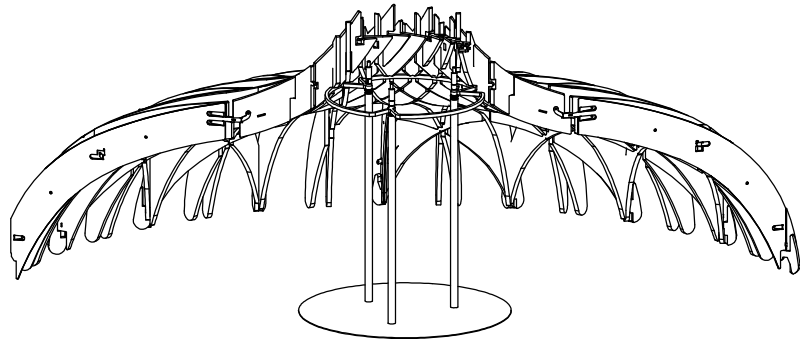
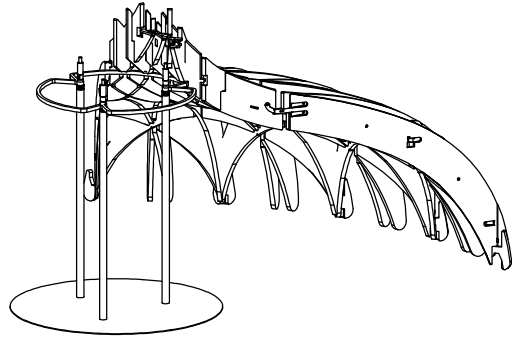

7

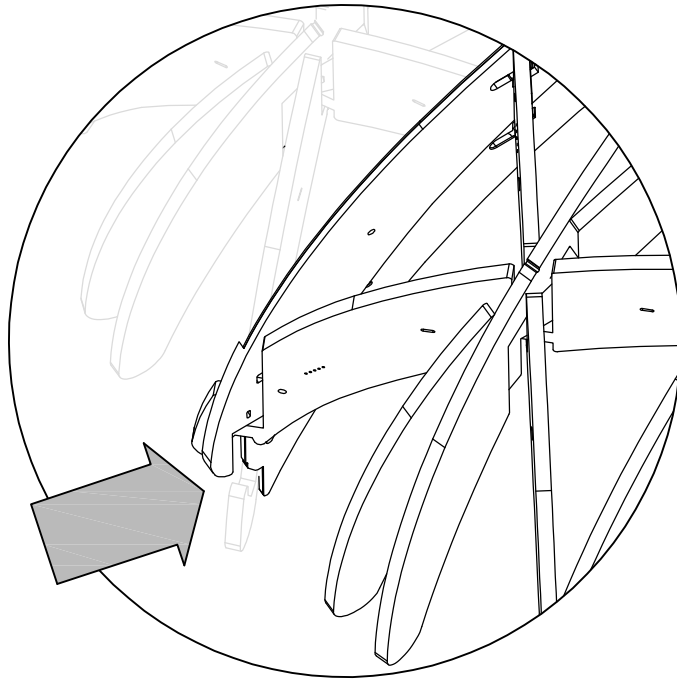
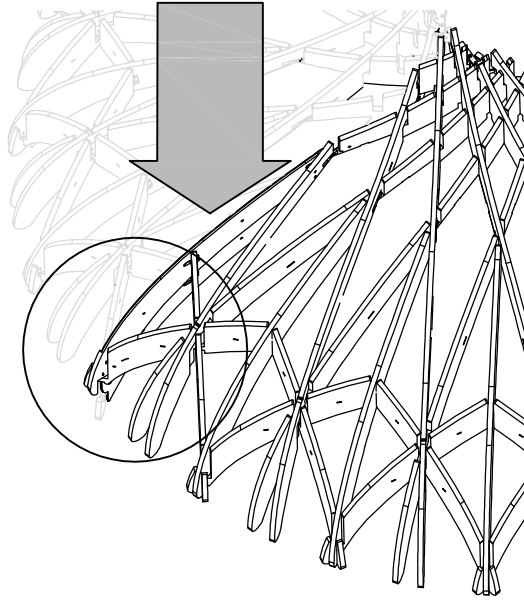

8

5X

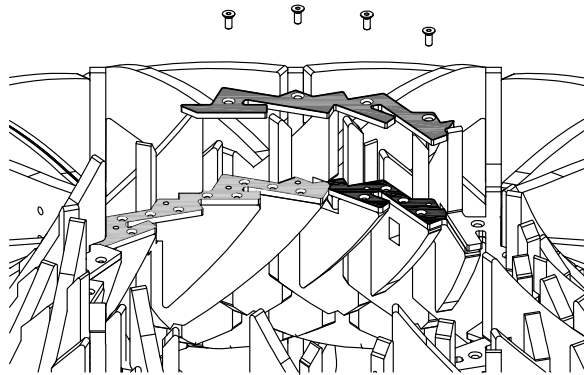
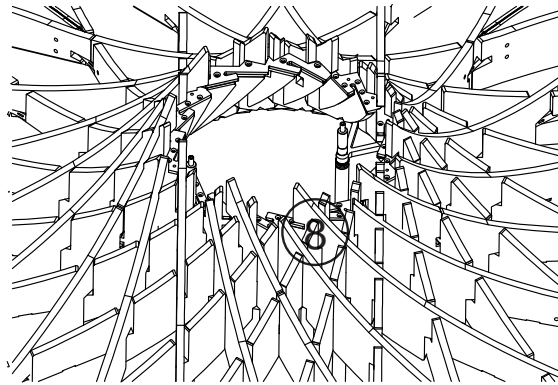
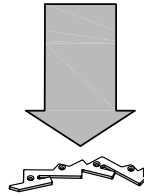

9

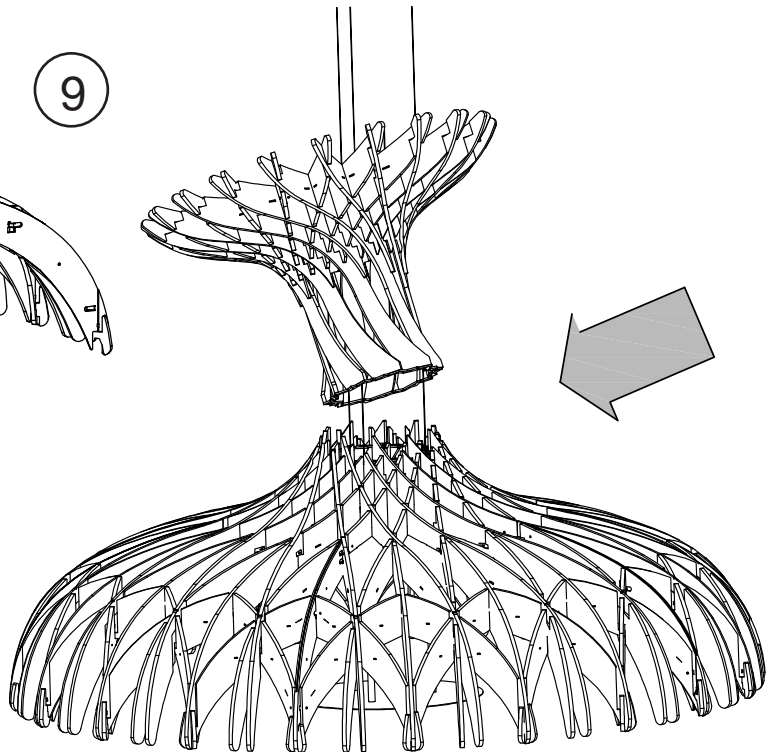
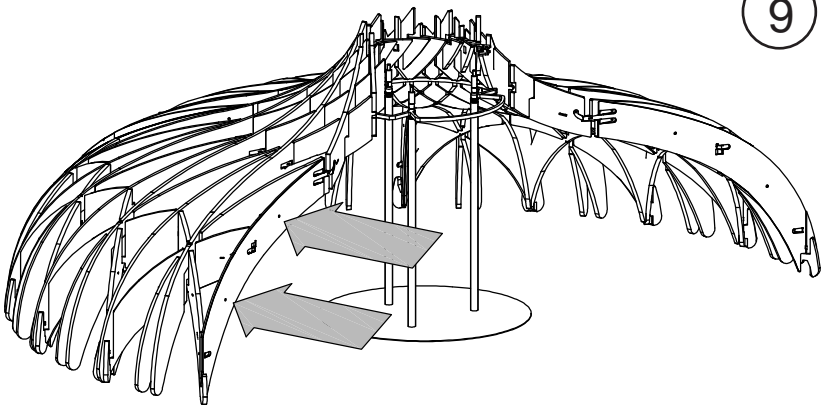

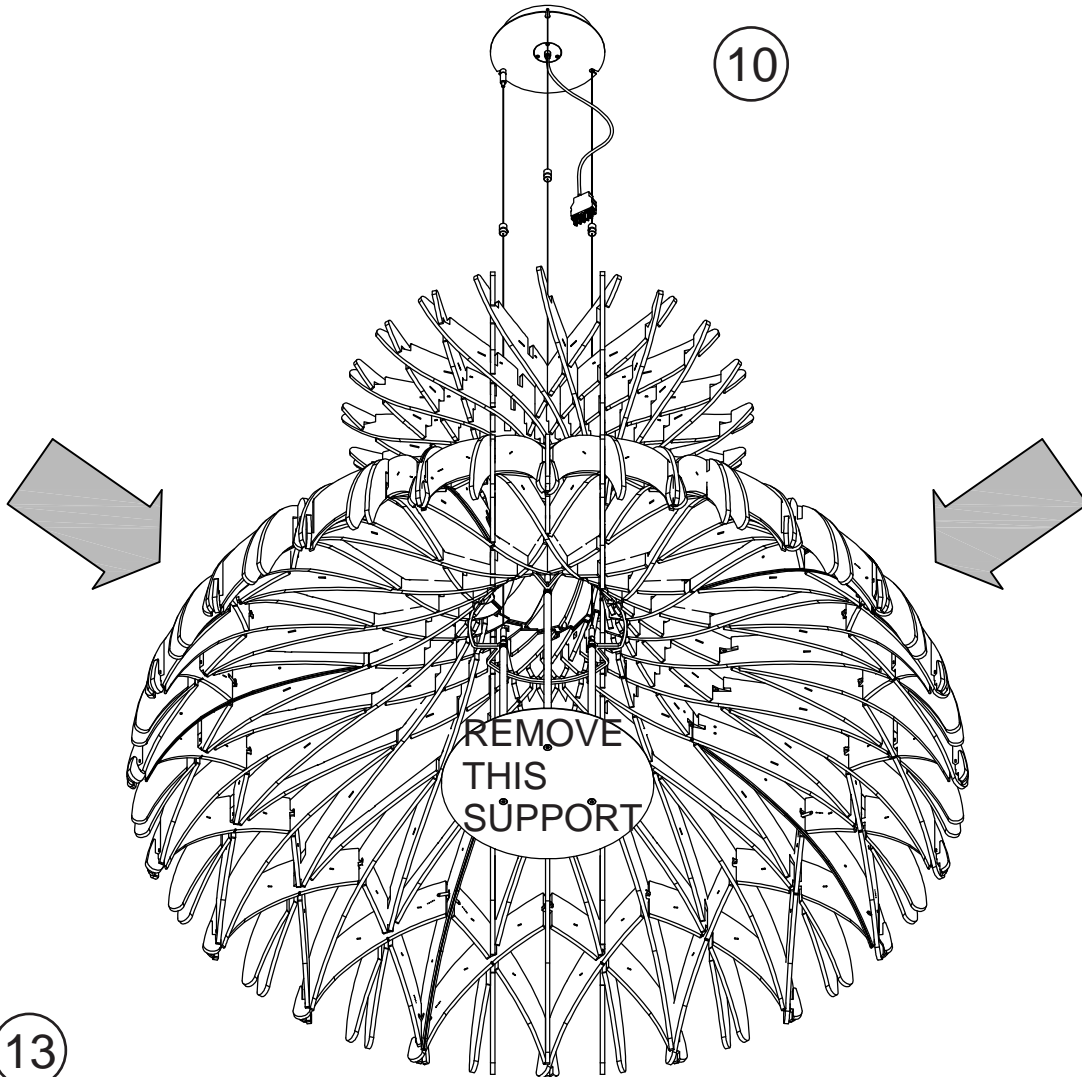

**NOTA DE AVISO / NOTE**

Rogamos recordar quitar el soporte-disco inferior de 3 patas...  
 Podeis verlo en el min 4:50 del video de montaje en  
[www.vimeo.com/169995064](http://www.vimeo.com/169995064)  
 Password: @Dome@1714

Please remember to remove the three legged bottom disc  
 support...  
 see in video at 4:50min  
[www.vimeo.com/169995064](http://www.vimeo.com/169995064)  
 Password: @Dome@1714

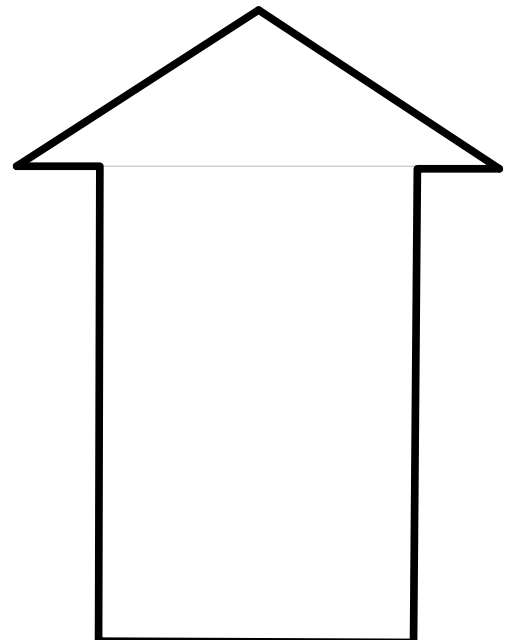
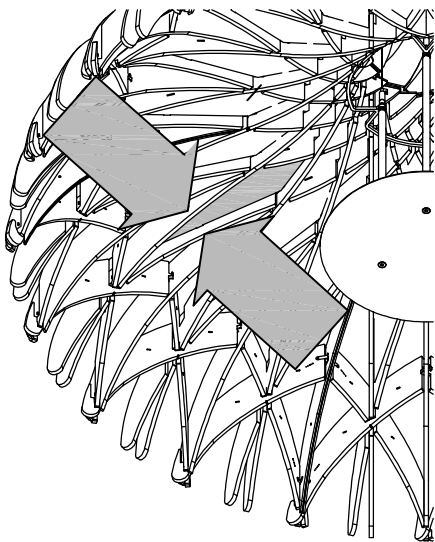



**NOTA DE AVISO / NOTE**

Rogamos recordar quitar el soporte-disco inferior de 3 patas...  
Podeis verlo en el min 4:50 del video de montaje en  
[www.vimeo.com/169995064](http://www.vimeo.com/169995064)  
Password: @Dome@1714

Please remember to remove the three legged bottom disc  
support...  
see in video at 4:50min  
[www.vimeo.com/169995064](http://www.vimeo.com/169995064)  
Password: @Dome@1714

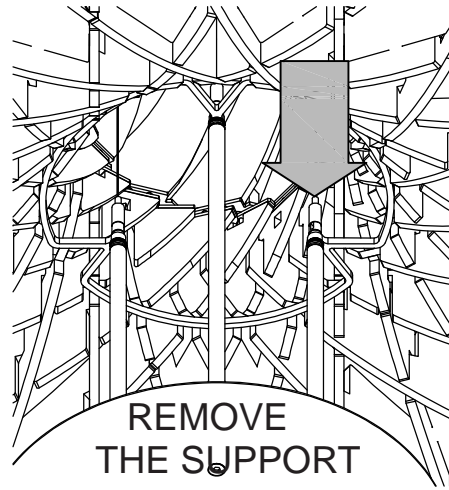

11

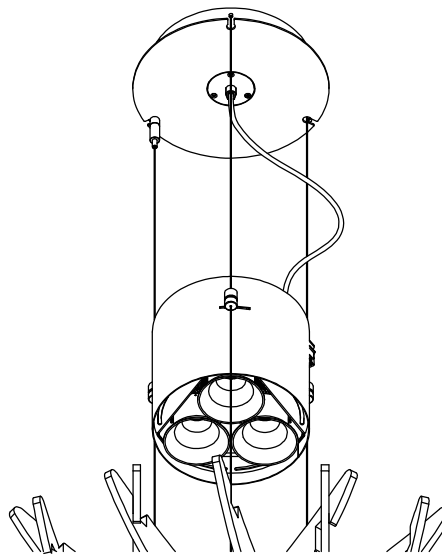

12

