

OSLO



Designer.
Jordi Busquets

SPACES. ESPACES. ESPACIOS.
Greeting Space. Lounge Space. Between Space. Collaborative Space. Personal Space. Private Space.

Features. Traits. Características.

Fabric upholstery: removable.

Leather upholstery: fixed. Seat cushion is removable.

Seat: padding suitable to adopt relaxed postures (seat height 400 mm, 310 mm with applied load). Seat made with three different densities of polyurethane foam and finally covered in a layer of fibre.

Back and arm: made with three different densities of polyurethane foam and finally covered in a layer of fibre.

Structure: wooden frame with elastic webbing suspension with different tensions.

Base: metal cross-shaped or superellipse-shaped base that can turn or is fixed, coated with polyester powder manganese paint.

Sliders: felt or LDPE.

Tapiserie en tissu: housse amovible.

Tapiserie en cuir: fixe. Coussin d'assise avec housse amovible.

Assise: coussin approprié pour adopter des positions détendues (hauteur du siège 400 mm, 310 mm avec charge appliquée). Assise réalisée avec trois densités différentes de mousse en polyuréthane plus un revêtement composé d'une couche de fibre.

Dossier et accoudoir: réalisés avec trois densités différentes de mousse de polyuréthane, plus un revêtement composé d'une couche de fibre.

Structure: châssis en bois avec suspension de sangles élastiques de différentes tensions.

Base: base métallique en forme de croix ou superellipse rotative ou fixe avec une couche de peinture polyester en poudre finition manganèse.

Patins: feutre ou PEBD.

Tapicería en tela: desenfundable.

Tapicería en piel: fija. Cojín de asiento desenfundable.

Asiento: acolchado adecuado para adoptar posturas relajadas (altura de asiento 400 mm, 310 mm con carga aplicada). Asiento realizado con tres densidades distintas de espuma de poliuretano y por último revestido con una capa de fibra.

Respaldo y brazo: realizado con tres densidades distintas de espuma de poliuretano y por último revestidos con una capa de fibra.

Estructura: bastidor de madera con suspensión de cinchas elásticas de diferentes tensiones.

Base: base metálica en forma de cruz o superelipse giratoria o fija revestida con pintura poliéster en polvo acabado manganeso.

Deslizadores: fieltro o LDPE.

OSLO.

Interior construction. Construction intérieure. Construcción interior.

1. Back in polyurethane foam. Dossier réalisé avec mousse de polyuréthane. Respaldo en espuma de poliuretano.
2. Seat cushion in polyurethane foam. Coussin de l'assise réalisé avec mousse de polyuréthane. Cojín de asiento en espuma de poliuretano.
3. Wooden frame with elastic webbing suspension. Châssis en bois avec suspension de sangles élastiques. Bastidor de madera con suspensión de cinchas elásticas.
4. Fixed or rotating with autoreturn metal base. Base fixé o pivotante avec retour automatique. Base fija o giratoria con retorno metálica.

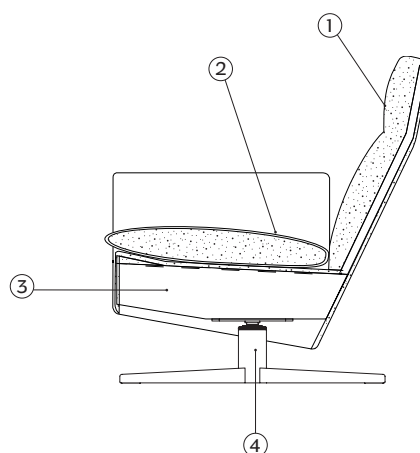

Finishes. Finitions. Acabados.

Metal bases.
Bases métalliques. Bases metálicas.

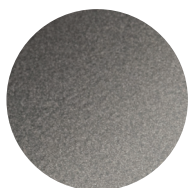

Manganese metal. Métal manganèse.
Metal manganeso.

Suggested tapestries. Tapisseries suggérés. Tapicerías sugeridas.



SAVANE 238

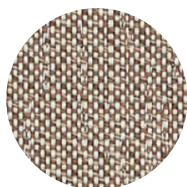

SAVANE 233

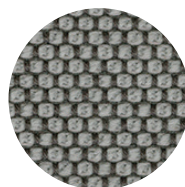

OPERA Fango

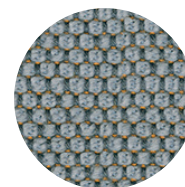

OPERA Lake

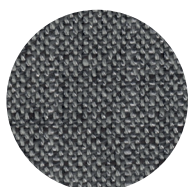

TENZO 53



SONNET 70



ARCO Lanoso



CORFÚ 206

OSLO.

Armchairs. Fauteils. Butacas.

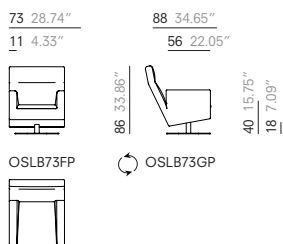

Flat fixed or rotating with autoreturn flat metal base.
Base fixé o pivotante avec retour automatique métallique avec socle plat.
Base fija o giratoria con retorno metálica plana.

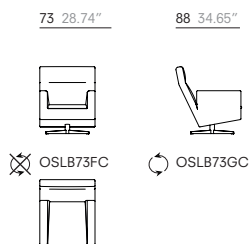

Cross-shaped fixed or rotating with autoreturn metal base.
Base fixé o pivotante avec retour automatique en croix.
Base fija o giratoria con retorno metálica en cruz.

Ottomans. Poufs.



Flat fixed metal base. Base métallique fixé avec socle plat.
Base metálica fija plana.

Cross-shaped fixed metal base. Base métallique fixé en croix.
Base metálica fija en cruz.

OSLO.

Compositions. Composiciones.

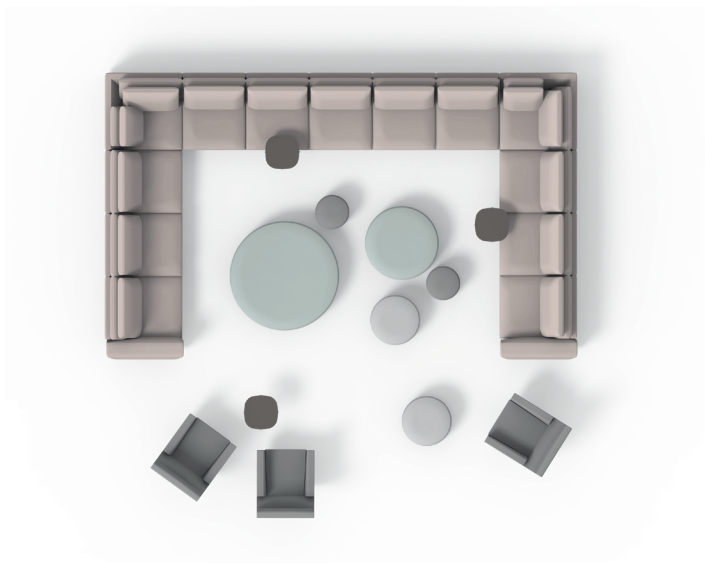

SET 17
Oslo armchair, Pulse system, Ottomans, Tab
OSLB73FP (x3)

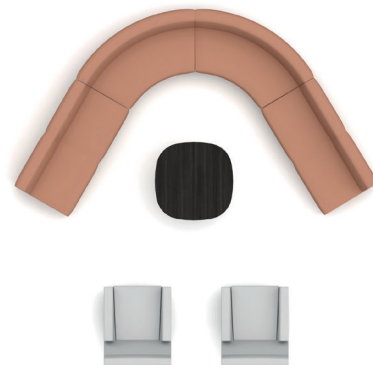

SET 139
Oslo armchair, Depart 3 system, Tab
OSLB73FP (x2)



SET 140
Oslo armchair, Tab
OSLB73FP (x4)

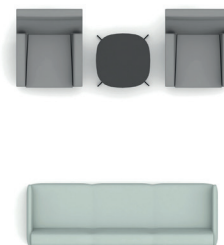

SET 141
Oslo armchair, Depart 21 sofa, Tab
OSLB73FP (x2)

OSLO.

Designer. Diseñador.



Jordi Busquets is an Industrial Designer trained at the Scuola Politecnica di Milano. In 1987 he founded his studio in Barcelona. His experience focuses on the design of kitchen utensils, writing instruments, office furniture, lighting technique, perfumes, gifts, transportation, etc..

He has collaborated with companies such as Nestlé, Inoxcrom, Indo, Blauet, Concepta, Evaluz and Joquer, among others. His work has been awarded the prize of the 2013 edition of the Frankfurt Book Fair: the prize for 1st Volumetric Creation Contest "Absolut Vodka" and honorable mentions in the Massana-Manbar of Industrial Design awards.

Jordi Busquets est un designer industriel de l'École Politecnica di Milano. En 1987, il fonde son studio à Barcelone. Son expérience se concentre sur la conception d'ustensiles de cuisine, instruments d'écriture, mobilier de bureau, éclairage technique, parfums, cadeaux, transport, etc.

Il a collaboré avec des sociétés telles que Nestlé, Inoxcrom, Indo, Blauet, Concepta, Evaluz et Joquer, entre autres. Son travail a reçu le prix de l'édition 2013 de la Foire de Francfort: le prix à la Création volumétrique du 1er concours "Absolut Vodka" et des mentions honorables dans les prix Massana-Manbar de Design Industriel.

Jordi Busquets es diseñador Industrial por la Scuola Politecnica di Milano. En 1987 funda su estudio en Barcelona. Su experiencia se concentra en el diseño de menaje de cocina, artículos de escritura, mobiliario de oficina, iluminación técnica, perfumería, regalo, transporte, etc.

Ha colaborado con empresas como Nestlé, Inoxcrom, Indo, Blauet, Concepta, Evaluz y Joquer, entre otros. Su trabajo ha recibido el premio de la edición 2013 de la Feria de Frankfurt: el premio a la Creación Volumétrica en el 1er Concurso "Absolut Vodka" y menciones especiales en los premios Massana-Manbar de Diseño Industrial.

<http://www.jordibusquets.net/>