



BARCELONA  
DESIGN

Продажа дизайнерской мебели,  
света и аксессуаров  
по всей России

8 (800) 500-70-36  
hello@barcelonadesign.ru  
www.barcelonadesign.ru

CHANDLO

Doshi Levien

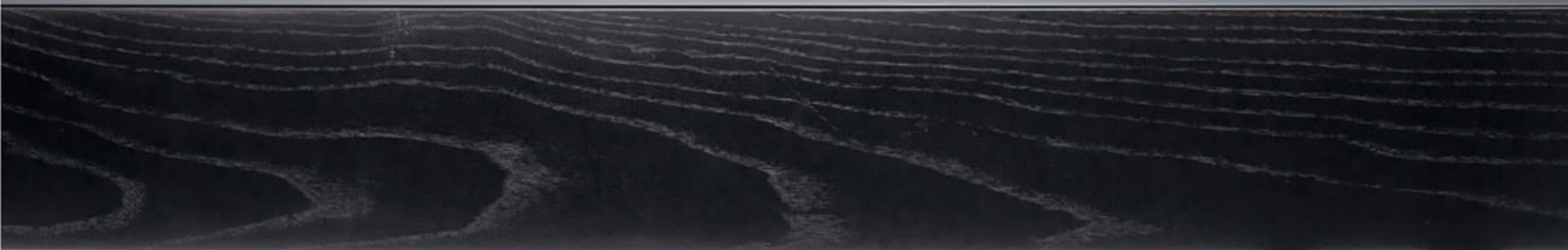
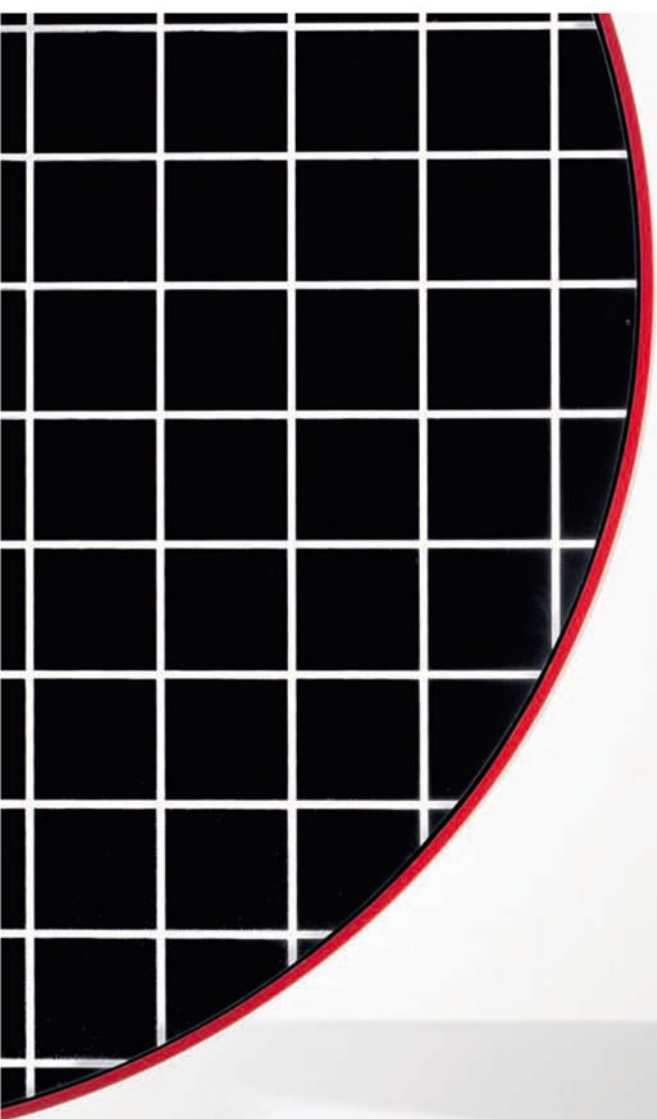



"Chandlo" significa en forma de luna y también "Bindi", que es el punto de color que llevan las mujeres indias en la frente al cual se hace referencia con el gran espejo con marco que protagoniza el mueble. Su composición aparentemente abstracta está basada en los gestos y rituales diarios que hacemos cuando nos vestimos y arreglamos.

'Chandlo' means moon shape and also 'Bindi' which is the coloured dot worn by Indian women in the middle of their foreheads, to which the large rimmed mirror makes reference. This is the main lead in this piece. The seemingly abstract composition of the mirrors, cabinet and surface is based on the gestures and daily ritual of dressing up and grooming oneself.

"Chandlo" significa "con forma di luna", ma anche "Bindi", che è il punto di colore che portano le donne indiane sulla fronte, al quale si fa riferimento con il grande specchio centrale con la cornice che fa da protagonista al mobile. La sua composizione apparentemente astratta è basata sui gesti e rituali quotidiani che effettuiamo quando ci vestiamo e ci prepariamo.

"Chandlo" bedeutet in Form des Mondes und auch "Bindi", der Farbpunkt, den die indischen Frauen auf der Stirn tragen, beziehen sich auf den grossen Spiegel mit Rahmen der für dieses Möbelstück die Hauptrolle spielt. Seine scheinbar abstrakte Komposition basiert auf den täglichen Gesten und Ritualen wenn wir uns ankleiden und zurechtmachen.

«Chandlo» signifie en forme de lune et également «Bindi», qui est le point de couleur que les femmes indiennes portent sur le front, et auquel fait référence le grand miroir encadré qui met le meuble en valeur. Sa composition visiblement abstraite est basée sur les gestes et rituels quotidiens que nous faisons lorsque nous nous habillons et que nous préparons.



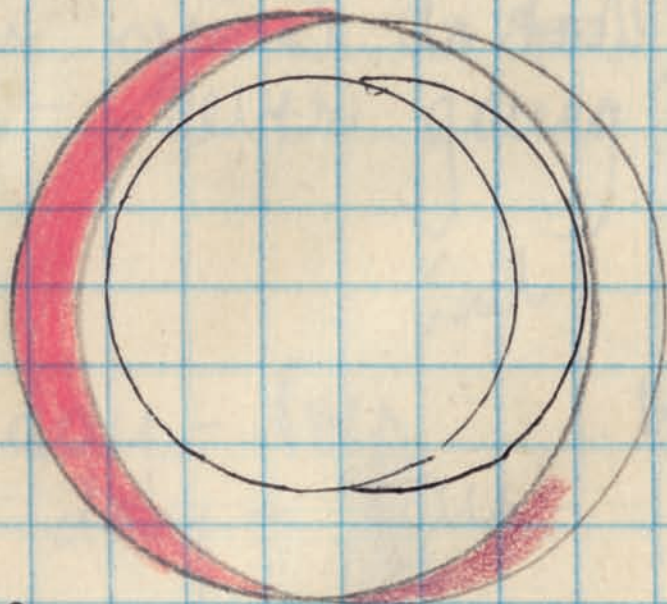
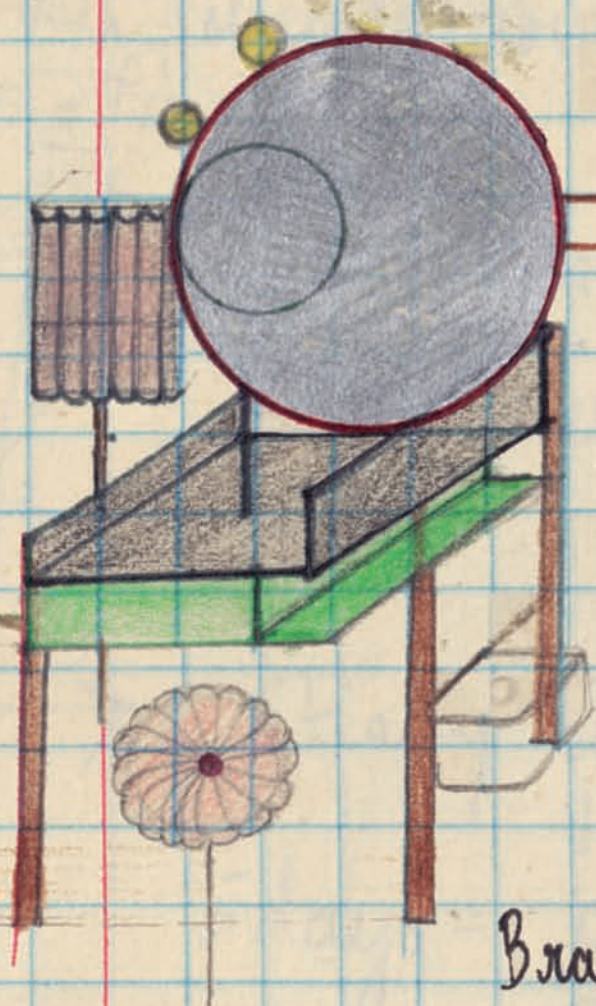

Brainy Beauty.

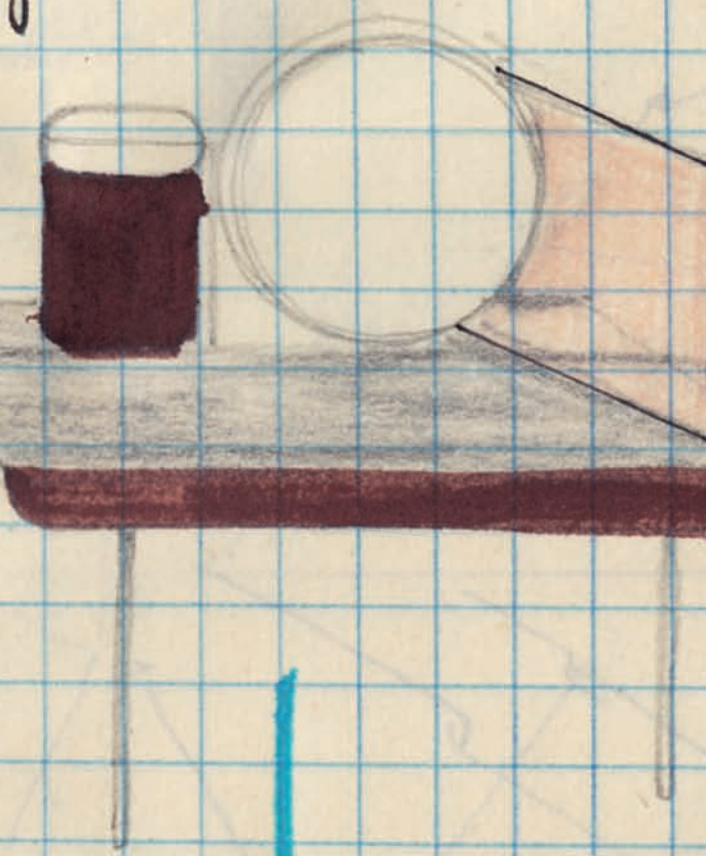
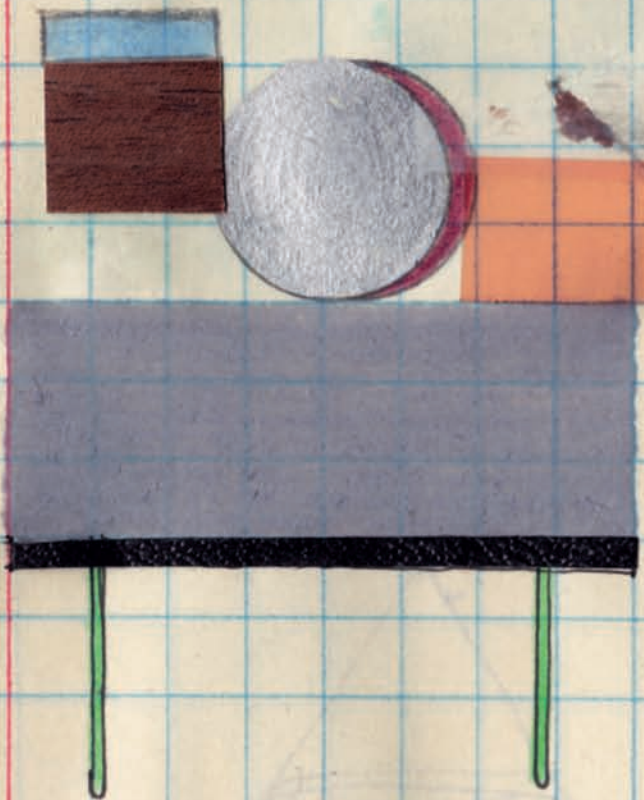



## CHANDLO

Nuestra intención era crear una composición en la que los elementos estuvieran relacionados entre si pero sin tocarse. Para mantener la simplicidad tuvimos que ocultar los procesos de fabricación, lo que suponía un gran desafío constructivo. La precisión y la calidad con la que se ha realizado ha contribuido a que fluyan los diferentes materiales permitiendo así una composición abstracta. Las formas geométricas y los colores de "Chandlo" se inspiran en el trabajo de la Bauhaus y los artistas del movimiento Stijl, Hans Richter, Max Buchartz, Theo van Doesburg y El Lizzitsky.

Our intention was to create a composition between the related elements but without contact. To maintain the simplicity, we had to hide the manufacturer's processes of maintaining the units in an upright position, which was a big challenge. The reached precision and quality has contributed to the harmony of the varied materials used to compose and permit this abstract unit. The geometric forms and colours of the 'Chandlo' are inspired by the Bauhaus work and the artist movement of Stijl, Hans Richter, Max Buchartz, Theo van Doesburg and El Lizzitsky.

Era nostra intenzione creare una composizione nella quale gli elementi si incrociassero senza toccarsi. Per mantenere la semplicità, abbiamo dovuto occultare il processo di fabbricazione, che supponeva una grande sfida nella costruzione del prodotto. La precisione e la qualità con cui è stato realizzato ha fatto in modo che fluissero insieme differenti materiali raggiungendo così una composizione astratta. Le forme geometriche e i colori del Chandlo si ispirano al lavoro del Bauhaus e agli artisti del movimento Stijl, Hans Richter, Max Buchartz, Theo van Doesbourg e El Lizzitsky.

Unsere Absicht war eine Komposition zu schaffen in der die Elemente miteinander verbunden sind ohne sich jedoch zu berühren. Um die Schlichtheit beizubehalten, mussten wir die Herstellungsprozesse verbergen, dies bedeutete eine konstruktive Herausforderung. Die Präzision und die Qualität mit der dies durchgeführt wurde, hat dazu beigetragen, dass die verschiedenen Materialien ineinander verfließen und somit eine abstrakte Komposition ermöglichen. Die geometrischen Formen und die Farben des "Chandlo" inspirieren sich in dem Werk des Bauhaus und den Künstlern der Stijl, Hans Richter, Max Buchartz, Theo van Doesburg und El Lizzitsky.

Notre intention était de créer une composition où les éléments auraient été reliés entre eux mais sans se toucher. Pour conserver la simplicité, nous avons dû cacher les processus de fabrication, ce qui impliquait un vrai défi de construction. La précision et la qualité avec laquelle il a été réalisé ont contribué la fluidité des différents matériaux, permettant ainsi une composition abstraite. Les formes géométriques et les couleurs de «Chandlo» s'inspirent du travail du Bauhaus et des artistes du mouvement Stijl, Hans Richter, Max Buchartz, Theo van Doesburg et El Lizzitsky.

## NIPA DOSHI AND JONATHAN LEVIEN



## Chandlo

PHOTOGRAPHERS  
Eugeni Aguilo,  
Constantin Meyer

Product specifications are for general information only. BD reserves the right to change designs and finishes without prior notice.

### Acabados

Tocador: estructura en fresno macizo pintado en negro acabado mate. Patas en tubo de acero pintadas en color verde brillante. Sobre de superficie sólida y compacta -mezcla de minerales naturales y polímeros- en color gris claro. Espejo central, compuesto de un marco de acero pintado en rojo, parte trasera de DM lacada en negro con una cuadrícula serigrafiada en blanco brillante. Espejo lateral con filtro de color, con trasera en DM lacado en rosa. Joyero compuesto de un cuerpo y dos puertas con sublimación de madera de nogal, bandejas en DM lacadas en negro y tapa lacada en azul. Taburete giratorio: estructura interior y patas en tubo de acero pintado en negro mate. Aro en DM chapado en nogal. Tapicería en piel gris oscuro con una cuadrícula bordada en hilo color aluminio.

### Finishes

Dressing Table: Structure in solid ash fitted out in black matt. The table legs are tubular steel, painted in a brilliant green. The solid, compact table top (mixed natural minerals and polymers) is in a light grey. There is a central, frontal faced mirror, which is composed of a steel frame, painted in red. The back of the mirror is in black MDF painted with a graphic pattern in brilliant white. The side mirror has a filtered rose colour. The back is in MDF, painted in pink. Jewellery box in plywood (rosewood). Stool: Structure in plywood (rosewood) and legs in steel, painted in brilliant black. Upholstered in dark grey with a bordered grid, in an aluminium colour.

### Rifiniture

Mobile da Toeletta: struttura in massello di frassino, dipinto in nero opaco. Piedi in tubolare di acciaio dipinto in verde lucido. Ripiano di superficie solida e compatta -insieme di minerali naturali e polimeri- in colore grigio chiaro. Specchio centrale composto da una cornice in acciaio dipinto di rosso, con parte posteriore in MDF laccato di colore nero con un motivo a quadri serigrafato in bianco lucido. Specchio laterale con filtro di colore e parte posteriore in MDF laccato di colore rosa. Portagioie composto da un corpo a due porte in legno di noce. Vassoi interni in MDF laccato colore nero e cappello laccato in colore celeste. Sgabello girevole: Struttura interna e piedi in tubo di acciaio dipinto di colore nero opaco. Anello portacuscino in MDF impiallacciato noce. Tappezzeria in pelle grigia scura con un motivo a quadri bordato in filo color alluminio.

### Ausführungen

Struktur aus massiver Esche lackiert in matt schwarz. Struktur aus Stahlrohr lackiert glänzend grün. Die Platte ist solid und kompakt -eine Mischung aus natürlichen und künstlichen Mineralien- in hellgrauer Farbe. Zentraler Spiegel mit einem Rahmen aus Stahl in rot, Rückseite in MDF lackiert schwarz mit einem quadratischem Muster in glänzend weiss. Der seitliche Spiegel hat einen Farbfilter, mit der Rückseite in MDF lackiert rosa. Schmuckkästchen besteht aus einem Hauptteil und zwei Türen aus Walnussholz, die Tablett in MDF schwarz lackiert und die Abdeckung in blau. Drehhocker: Innere Struktur und Füße aus Stahlrohr schwarz matt lackiert. Rahmen in MDF Nussholz furniert. Polsterung aus dunkelgrauem Leder mit einem Zierstich mit Aluminiumfaden.

### Finitions

Coiffeuse: structure en frêne massif peint en noir mat. Les pieds sont des tubes d'acier peints en vert brillant. Plan de surface solide et compact, mélange de minéraux naturels et polymères, gris clair. Miroir central, composé d'un cadre en acier peint en rouge, partie arrière en medium noir laqué avec un quadrillage sérigraphié en blanc brillant. Miroir latéral avec filtre de couleur, arrière en medium rose laqué. Écric composé d'un corps et de deux portes rehaussés par du noyer, plateau en medium noir laqué et couvercle bleu laqué. Tabouret tournant: structure intérieure et pieds en tube d'acier peint en noir mat. Cercle en medium plaqué en noyer. Tapisserie en cuir gris foncé avec un quadrillage brodé en fil de couleur aluminium.

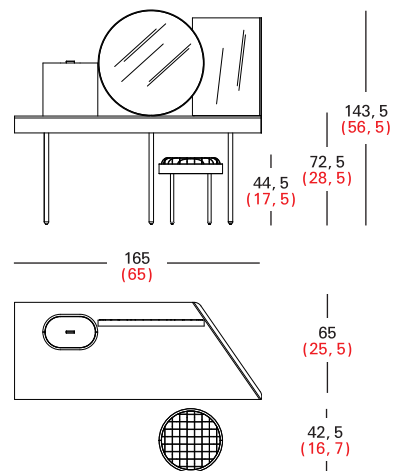

Measurements in cm.  
Measurements in inches.