

Carey

C. Terranegra & M.A. Andreu



EN

An haute couture design which boasts multiple facets and reveals a sophisticated art of living as a philosophy of life. Exquisite outlines and unexpected interiors are the result of a careful design based on the highest level of craftsmanship which adapts to its surroundings. Incorporate a chest to enrich spaces and nooks where sentimental symbolic objects can be placed.

SP

Diseño de alta costura que hace alarde de una escena de múltiples facetas, revelador de un sofisticado arte de vivir como filosofía de vida. Objeto de perfilado exquisito e interiores sorprendidos, resultado de un cuidado diseño artesanal de alto nivel, que mimetiza el contexto circundante. Cofre para combinar y mezclar, enriquecer espacios y huecos donde ubicar objetos simbólicos de alto contenido emocional.

FR

Design haute couture qui s'avère révélateur d'un art de vivre comme philosophie de vie. Objet exquis avec un intérieur surprenant, c'est le résultat d'un design soigné basé dans l'esprit artisanal. Coffre pour combiner et mélanger, pour enrichir des espaces et des niches où se placent des objets symboliques d'une grande valeur et avec une charge émotionnelle.

DE

Dieses Haute Couture-Design zeigt zahlreiche Facetten welche die anspruchsvolle Kunst des Lebens als Lebensphilosophie offenbaren. Exquisite Außenlinien und überraschende Gestaltungen der inneren Räume sind das Ergebnis eines sorgfältigen Designs, dem großes handwerkliches Können zugrunde liegt, und das an das jeweilige Ambiente anpassbar ist. In dieser Linie finden Sie auch eine Truhe, mit welcher Innenräumen ein interessanter Touch gegeben werden kann, oder die in Ecken aufgestellt werden kann, und in der Sie symbolträchtige Objekte mit großem emotionellem Wert aufbewahren können.

RU

Дизайн Haute Couture, подчеркивающий блеск многогранной картины, раскрывающий утонченное искусство жить. Сочетание изящного профиля и удивительного внутреннего пространства модулей – результат тщательно разработанного дизайна, основанного на духе лучших традиций высококлассного мастерства ручного труда. Элементы этой коллекции прекрасно подходят для любой обстановки, сочетаясь с любимыми другими предметами, обогащая интерьеры и пространства, предназначенные для размещения символических изделий с большим эмоциональным содержанием.

DIMENSIONS:

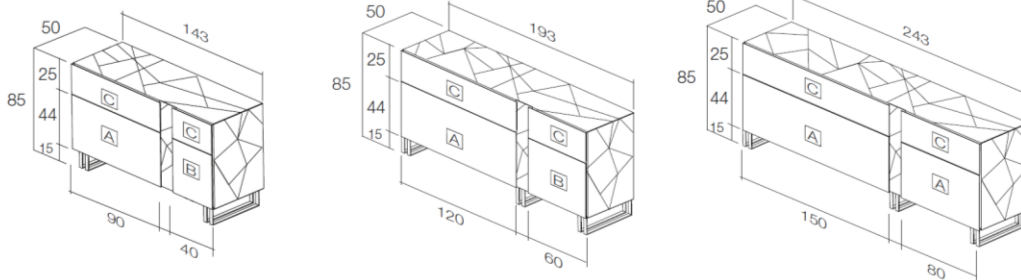

Cm	Inches	Opening / Apertura / Ouverture / Öffnung / Тип открытия двери
143 x 85 x 50	56,30 x 33,46 x 19,69	C-C-A-B
193 x 85 x 50	75,98 x 33,46 x 19,69	C-C-A-B
243 x 85 x 50	95,67 x 33,46 x 19,69	C-C-A-A

A= Pull down / Abatible / abattante / klappbar / Открывание вниз
 B= Swing / Batiente / battante / mit Anschlag / Распашная
 C= Drawer / Cajón / tiroir / Schublade / Выдвижной ящик

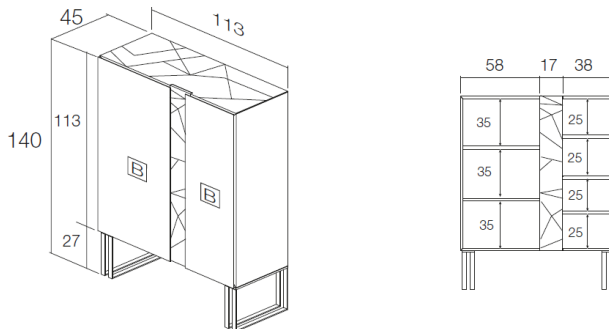

Cm	Inches	Opening / Apertura / Ouverture / Öffnung / Тип открытия двери
113 x 140 x 45	44,49 x 55,12 x 17,72	B-B

A= Pull down / Abatible / abattante / klappbar / Открывание вниз
 B= Swing / Batiente / battante / mit Anschlag / Распашная
 C= Drawer / Cajón / tiroir / Schublade / Выдвижной ящик



Only veneer or marquetry / Solo chara o marquetería / Only plaqué ou marqueterie / Nur Furnier oder Einlegearbeiten in Holz / Только шпон или инкрустация



Only lacquer / Solo laca / Seulement laqué / nur Lack / Только лак

FINISHES:

Lacquers

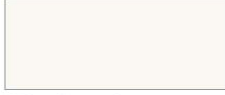

White / Blanco / Blanc

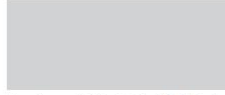

Pearl grey / Gris Perla / Gris Perle

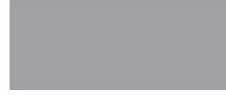

Foggy



Rain

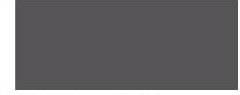

Slate / Pizarra / Ardoise



Stone / Piedra / Stone



Sahara



Mocca



Mink / Visón / Vison



Gold



Terracota / Terre Cuite



Brick



Merlot



Taupe



Black / Negro / Noir



Moss



Salvia



Whale blue / Azul Ballena / Bleu Baleine



Mustard / Mostaza / Moutarde



Navy

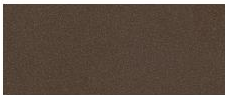

Coffee

Natural Veneers



European oak / Roble europeo / Chêne Européen



Leopard oak / Roble Leopard / Chêne Leopard



American walnut / Nogal Americano / Noyer Américain



Smoky oak / Roble Fumé / Chêne Fumé



American oak marquetry * Only for Carey Collection*



Walnut marquetry * Only for Carey Collection*

BASE

Lacquers / Lacas / lacquers



White



Black

DESIGNER:

C. Terranegra



EN

Born in Valencia in 1968, Conxin studied Fine Art in the San Carlos Faculty, Valencia, specializing in Drawing and Design, graduating in 1992.

She combined her studies with working at the Vázquez furniture design studio as well as developing freelance projects for numerous companies.

In 1992 she did a Masters in Furniture Design which gave her the chance to understand different development processes in depth. In 1994 she joined the Creative Department at Grupo Puchades as their designer, and then went on to become Product Manager, supervising product development as well as photographic processes, computer graphics and catalogues in addition to preparing events and fair stands. Since 2002 she has been creating her own design studios with the trade names of JordiVIDALasociados, DiseñoDetres and TERRANEGRA Deco&Design.

SP

Valenciana nacida en 1968 Estudia Bellas Artes en la Facultad de San Carlos de Valencia formándose en la especialidad de Dibujo y Diseño en 1992.

Durante todo este tiempo combina sus estudios con la colaboración en el estudio de diseño Vázquez mobiliario, al tiempo que desarrolla proyectos como freelance para numerosas empresas.

En 1992 realiza Master en diseño del Mueble y en 1994 se incorpora al Departamento de Creatividad del Grupo Puchades como responsable del diseño; labor que será continuada como Product Manager. Desde 2002 hasta la actualidad ha ido creando sus propios estudios de diseño operando bajo los nombres comerciales de JordiVIDALasociados, DiseñoDetres y Terranegra Deco&Design, asociándose junto a

FR

Valencienne née en 1968 a étudié les Beaux-Arts à la Faculté de San Carlos de Valencia formation reçue dans la spécialité du dessin et du design en 1992.

Pendant tout ce temps, elle combine ses études avec la collaboration dans le studio de design de Vázquez mobilier, en même temps elle réalise des projets comme freelance pour de nombreuses entreprises.

En 1992, Elle a complété un Master de meuble de Design qui lui donnera la possibilité de connaître en profondeur différents processus dans le développement de celui-ci. En 1994, elle rejoint le Département créatif du Groupe Puchades, en tant que responsable du design fait par ces entreprises; travail qui se poursuivra en tant que Chef de Produit, également elle supervise le développement du produit ainsi que les processus de

DE

Sie ist Valencianerin und wurde 1968 geboren. Studium der Schönen Künste an der Universität San Carlos in Valencia mit dem Fachgebiet Zeichnen und Design, das sie 1992 belegte.

Während ihrem Studium arbeitete sie bereits mit dem Designstudio Vázquez Mobiliario zusammen und gleichzeitig entwickelte sie Projekte als Freelance für zahlreiche Unternehmen.

1992 absolvierte sie einen Master im Möbeldesign, wodurch sie die Möglichkeit hatte verschiedene Entwicklungsprozesse in diesem Bereich genau kennenzulernen. 1994 trat sie in die Kreativ-Abteilung der Puchades-Gruppe als Verantwortliche für das durch diese Unternehmen entworfene Design ein. Später arbeitet sie hier als Produktmanagerin, wobei sie außerdem die Produktentwicklung sowie die Entstehungsprozesse von Fotografien, Informationsgrafiken und Katalogen und die

RU

Все это время совмещает свои исследования и сотрудничество с дизайн-студией Vázquez, при этом разрабатывая проекты в качестве фрилансера для многих компаний.

В 1992 она выполняет магистерскую работу по дизайну мебели, в которой были в полной мере продемонстрированы различные процессы в ее творчестве.

В 1994 году она начала работать в креативном отделе группы Puchades ответственной за дизайн, выполняемой компаниями данной группы; работа, которая будет затем продолжена в качестве менеджера по продуктам, что включало в себя не только контроль над разработкой продукта, но и процессы фотографии, инфографики и разработки каталогов, а также подготовку мероприятий и выставочных стендов. Ее основной целью является создание изысканности, сопровождаемой элегантностью и простотой, не забывая при этом об

Jordi Vidal, Manolo Durán y Miguel Ángel Andreu.

photographie et d'infographies et de catalogues en plus de la préparation d'événements et de stands dans les différents salons. De 2002 à l'année actuelle, elle a créé ses propres studios de design opérant sous les noms commerciaux de JordiVIDALsociados, DiseoDetres et TERRANEGRA Deco-Design.

Vorbereitung von Events und Messeständen überwachte.

эсклюзивности, которой должен определяться продукт.

M.A Andreu



EN

Industrial Designer born in Paiporta (Valencia) in 1968. An industrial design graduate who launched his career in the world of design while he was still studying at Barreira Art and Design Centre in Valencia. He worked for different companies in the field of graphic design at the end of the 80s and beginning of the 90s, finishing his studies in 1991.

He has always been enthusiastic about new technology and threw himself into the new work methods of the early nineties, more specifically into computer aided design. The fruit of this enthusiasm was the start of his first

SP

Diseñador industrial nació en Paiporta (Valencia) en 1968. Titulado en diseño industrial, las primeras incursiones en el mundo del diseño las realizó durante los años de estudiante en el centro de estudios Barreira de Valencia. Son varios trabajos realizados para diferentes empresas en el campo del diseño gráfico a finales de los años 80 y principios de los 90, años en los que finalizó los estudios (1991).

Entusiasta de las nuevas tecnologías, se vuelca en las nuevas formas de trabajo que

FR

Designer industriel est né à Paiporta (Valence) en 1968. Diplômé en design industriel, les premières incursions dans le monde du design ont été faites au cours des années en tant qu'étudiant au centre d'étude Barreira à Valence. Il a réalisé plusieurs projets pour différentes entreprises dans le domaine du graphisme à la fin des années 80 et au début des années 90, années au cours desquelles il a terminé ses études (1991).

Enthousiaste des nouvelles technologies, il s'est tourné vers les nouvelles formes de travail qui ont émergé

DE

Der Industriedesigner wurde 1968 in Paiporta (Valencia) geboren. Mit einem Abschluss in Industriedesign unternahm er die ersten Versuche in der Welt des Designs während seiner Studienzeit im Barreira-Studienzentrum in Valencia. In den späten 80er und frühen 90er Jahren, in denen er sein Studium abschloss (1991), führte er einige Arbeiten für verschiedene Unternehmen auf dem Gebiet des Grafikdesigns aus.

Voller Begeisterung über die neuen Technologien wendete er sich den neuen Arbeitsformen zu, die in den frühen neunziger

RU

Промышленный дизайнер, родился в Пайпорта (Валенсия) в 1968 году. Дипломированный специалист в области промышленного дизайна, он делает свои первые шаги в мире дизайна в студенческие годы в Центре исследований Barreira в Валенсии. Это несколько работ, выполненных для разных компаний в области графического дизайна в конце 80-х и начале 90-х годов, когда он закончил свое обучение (1991).

Энтузиаст новых технологий, он обращается к инновационным формам работы, которые возникли в начале девяностых годов, в

company TEDIM.

In 1994 he began his journey in the home furniture industry at Puchades furniture business, where he started as design technician for developing new products. In 1997 he became technical office manager and in 2000 head of the R+ D department.

surgieron a principios de los noventa, concretamente en el diseño asistido por ordenador. Fruto de este entusiasmo fundó su primera empresa TEDIM.

En 1994 comenzó su andadura en la industria del mobiliario de hogar en la empresa Puchades mobiliario en la que empezó como técnico de diseño para el desarrollo de nuevos productos. En 1997 paso a desempeñar las funciones de jefe de oficina técnica de la misma y en el 2000 será el responsable del departamento de I+D.

au début des années 1990, en particulier dans le design assisté par ordinateur. À la suite de cet enthousiasme, il a fondé sa première entreprise TEDIM.

En 1994, il a commencé sa carrière dans l'industrie de l'ameublement dans la société Puchades mobilier dans laquelle il a commencé comme technicien pour le développement de nouveaux produits. En 1997, il est devenu chef du bureau technique et en 2000, il a été responsable du département de R-D.

Jahren entstanden sind, insbesondere dem computergestützten Design. Aus diesem Enthusiasmus heraus gründete er seine erste Firma TEDIM.

1994 begann er seine Karriere in der Wohnmöbelindustrie bei der Möbelfirma Puchades mobiliario, wo er als Designtechniker für die Entwicklung neuer Produkte eingestellt wurde. 1997 wurde er Leiter des technischen Büros derselben Firma und im Jahr 2000 Abteilungsleiter der Abteilung für Forschung und Entwicklung.

частности, к компьютерному дизайну. Благодаря своему энтузиазму он основал свою первую компанию TEDIM.

В 1994 году он начал свою карьеру в индустрии мебели для дома в мебельной компании Puchades, в которой он работал дизайнером по разработке новых продуктов. В 1997 году он приступил к исполнению обязанностей начальника технического отдела, а в 2000 году он руководил отделом исследований и разработок.