



## Play IP65 Round Fixed

LedsC4 Team

Встраиваемые светильники Play IP65 Round Fixed 6.4W Белый теплый - 3000 K CRI 92 48.5° Белый IN IP20 / OUT IP65 680lm

### Технические характеристики

Общая мощность светильника: 6.4W

Реальный световой поток: 680

Lm/W реальное: 106

Коррелированная цветовая температура (КЦТ): Белый теплый - 3000 K

Угол Оптики /Рефлектора: FLOOD 49°

UGR: <=19

Материал структуры: Алюминий

Отделка структуры: Белый

Материал диффузора: Стекло

Отделка диффузора: Прозрачный

Необходимый балласт не входит в комплект поставки

Напряжение/Частота: 9VDC/max.700mA

Срок службы: 50,000h L80B20

Гарантия: 5 годы

Легко перерабатываемый светильник



### Характеристики освещения

CRI: 92

MacAdam steps: 2

Фотобиологический риск: RG1

| UGR                        |            | Патрон для светильника | Количество | Мощность источника света (W) | Коррелированная цветовая температура (КЦТ) |
|----------------------------|------------|------------------------|------------|------------------------------|--|
| S=0.250                    |            |                        |            |                              |  |
| Потолок / Ниша             | 0.7        | LED                    | 1          | 6.4W                         | Белый теплый - 3000 K                      |
| Стены                      | 0.5        |                        |            |                              |  |
| План Рабочего Пространства | 0.2        |                        |            |                              |  |
| Размеры помещения          | X=4H, Y=8H |                        |            |                              |  |
| UGR Поперечный             | 17.2       |                        |            |                              |  |
| UGR Продольный             | 17.2       |                        |            |                              |  |

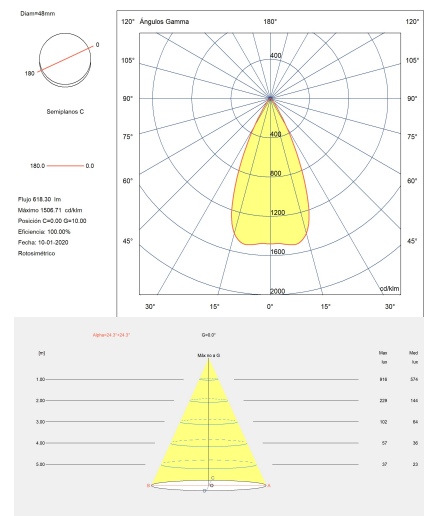
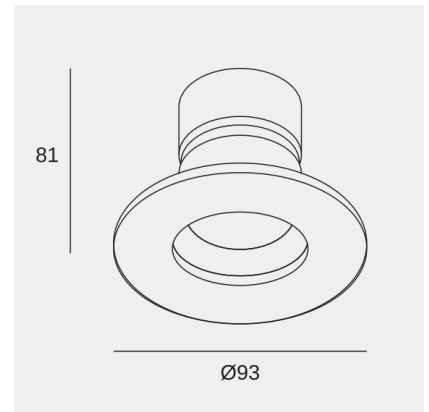

Изображение может не совпадать с артикулом, LedsC4 оставляет за собой право модификации любого из компонентов, из которых сделано изделие. Данные, касающиеся потока, мощности и цветовой температуры, могут быть изменены производителем.



## Play IP65 Round Fixed

LedsC4 Team

Встраиваемые светильники Play IP65 Round Fixed 6.4W Белый теплый - 3000 K CRI 92 48.5° Белый IN IP20 / OUT IP65 680lm

### Логистика

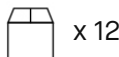

х 12

Вес нетто (кг): 0.24

Вес в кг (в упаковке): 0.39

Упаковка: 220mm x 110mm x 150mm

Изображение может не совпадать с артикулом, LedsC4 оставляет за собой право модификации любого из компонентов, из которых сделано изделие. Данные, касающиеся потока, мощности и цветовой температуры, могут быть изменены производителем.



## Play IP65 Round Fixed

LedsC4 Team

Встраиваемые светильники Play IP65 Round Fixed 6.4W Белый теплый - 3000 K CRI 92 48.5° Белый IN IP20 / OUT IP65 680lm

### Дополнительные аксессуары

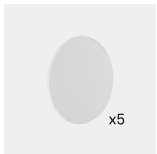

71-6099-00-00

Рассеиватель светового потока x 5

Материал структуры: Оргстекло  
Размеры: 47 x NA x 2  
Вес нетто (кг): 0.01

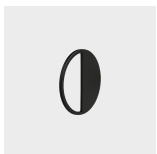

71-7895-60-00

экран x 5

Материал структуры: Сталь  
Размеры: 46 x NA x 2  
Вес нетто (кг): 0.09



71-4754-14-00

Визуальный комфорт белого цвета

Материал структуры: Поликарбонат  
Размеры: 52 x NA x 27  
Вес нетто (кг): 0.01



71-4754-60-00

Визуальный комфорт черного цвета

Материал структуры: Поликарбонат  
Размеры: 52 x NA x 27  
Вес нетто (кг): 0.01

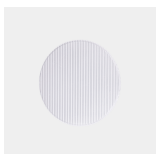

71-5167-00-00

Рассеиватель для светового потока овальной формы x 5

Материал структуры: Оргстекло  
Размеры: 44 x NA x 2  
Вес нетто (кг): 0.01

Изображение может не совпадать с артикулом, LedsC4 оставляет за собой право модификации любого из компонентов, из которых сделано изделие. Данные, касающиеся потока, мощности и цветовой температуры, могут быть изменены производителем.

# Дополнительные аксессуары



71-5658-00-00

Рассеиватель для светового потока квадратной формы x 5

Материал структуры: Оргстекло

Размеры: 44 x NA x 2

Вес нетто (кг): 0.08

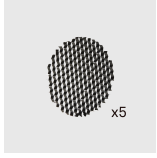

71-5166-60-00

Панель соты x 5

Материал структуры: Алюминий

Размеры: 44 x NA x 2

Вес нетто (кг): 0.01

Изображение может не совпадать с артикулом, LedsC4 оставляет за собой право модификации любого из компонентов, из которых сделано изделие. Данные, касающиеся потока, мощности и цветовой температуры, могут быть изменены производителем.